

Use & Care Guide
Manual de Uso y Cuidado
Manuel d'entretien et d'utilisation

Kenmore^{®/MD}

Canister Vacuum Cleaner

Aspiradora con tanque

Aspirateur-traîneau

Model/Modelo/Modèle: BC3005

Vacuum Cleaner Help Line:
1-877-531-7321 (US) / 1-844-608-3081 (CA)
8:00am-5:00pm EST, M-F

www.kenmorefloorcare.com

Kenmore and the Kenmore logo are registered trademarks of KCD IP, LLC and/or Transform SR Brands LLC and are used under license.



TABLE OF CONTENTS

Before Using Your New Vacuum Cleaner	2
Kenmore Vacuum Cleaner Warranty	3
Important Safety Instruction	4
Parts and Features	5-7
Assembly Instructions	8
Operating Instructions	9-13
Performance/Safety Features	14
Canister Care	15-18
PowerMate® Care	19-21
Troubleshooting	22-23
Requesting Assistance or Service	Back page

BEFORE USING YOUR NEW VACUUM CLEANER

Please read this guide. It will help you assemble and operate your new Kenmore vacuum cleaner in the safest and most effective way.

For more information about vacuum cleaner care and operation, call the Vacuum Cleaner Help Line at 1-877-531-7321 (US) / 1-844-608-3081 (CA). You will need the complete model and serial numbers when requesting information. Your vacuum cleaner's model and serial numbers are located on the Model and Serial Number Plate.

Use the space below to record the model number and serial number of your new Kenmore vacuum cleaner.

Model No. _____

Serial No. _____

Date of Purchase _____

Keep this book and your sales check (receipt) in a safe place for future reference.

PACKING LIST

Your KENMORE VACUUM CLEANER is packaged with the following parts and components assembled separately in the carton:

- Canister Vacuum Cleaner
- PowerMate®
- Handle & Hose Assembly
- Telescoping Wand
- Floor Brush
- Dusting Brush
- Crevice Tool
- Attachment Holder
- Dust Bag (2-pack)
- Use & Care Guide

KENMORE VACUUM CLEANER WARRANTY

KENMORE LIMITED WARRANTY

FOR ONE YEAR from the date of sale this product is warranted against defects in material or workmanship.

WITH PROOF OF SALE a defective product will be replaced free of charge.

The Kenmore brand is used under license. Direct all claims for warranty service to: Cleve North America, Inc., 1-877-531-7321 (US) / 1-844-608-3081 (CA).

This warranty does not cover filters or belts, which are expendable parts that can wear out from normal use within the warranty period.

This warranty is void if this product is ever used for other than private household purposes. This warranty gives you specific legal rights, and you may also have other rights which vary from state to state.

Cleve North America, Inc., Greenville SC 29607

IMPORTANT SAFETY INSTRUCTIONS

Read all instructions in this guide before assembling or using your vacuum cleaner.

WARNING:

Your safety is important to us. To reduce the risk of fire, electrical shock, injury to persons or damage when using your vacuum cleaner, follow basic safety precautions including the following:

Use your vacuum cleaner only as described in this guide. Use only with manufacturer's recommended attachments.

Disconnect electrical supply before servicing or cleaning out the brush area. Failure to do so could result in brush unexpectedly starting causing personal injury from moving parts.

Do not leave vacuum cleaner when plugged in. Unplug from outlet when not in use and before performing maintenance.

To reduce the risk of electrical shock - Do not use outdoors or on wet surfaces.

Do not allow to be used as a toy. Close attention is necessary when used by or near children.

Do not use with a damaged cord or plug. If vacuum cleaner is not working as it should, has been dropped, damaged, left outdoors, or dropped in water, immediately discontinue use and call 1-877-531-7321 (US) / 1-844-608-3081 (CA) for assistance.

Do not pull or carry by cord, use cord as a handle, close a door on cord, or pull cord around sharp edges or corners. Do not run vacuum cleaner over cord. Keep cord away from heated surfaces.

Do not unplug by pulling on cord. To unplug, grasp the plug, not the cord.

Do not handle plug or vacuum cleaner with wet hands.

Do not put any objects into openings.

Do not use with any opening blocked; keep free of dust, lint, hair, and anything that may reduce air flow.

Keep hair, loose clothing, fingers, and all parts of body away from openings and moving parts.

Turn off all controls before unplugging.

Use extra care when cleaning on stairs.

Do not put on chairs, tables, etc. Keep on floor.

Do not use vacuum cleaner to pick up flammable or combustible liquids (gasoline, cleaning fluid, perfumes, etc.), or use in areas where they may be present. The fumes from these substances can create a fire hazard or explosion.

Do not pick up anything that is burning or smoking, such as cigarettes, matches, or hot ashes.

Do not use vacuum cleaner without dust cup and/or filters in place.

Always change the dust bag after vacuuming carpet cleaners or freshener, powders, and fine dust. These products clog the bag, reduce airflow and can cause the bag to burst. Failure to change the bag could cause permanent damage to the vacuum cleaner.

Do not use the vacuum cleaner to pick up sharp hard objects, small toys, pins, paper clips, etc. They may damage the vacuum cleaner.

Do not operate the vacuum cleaner without the exhaust filter or filter door in place.

The hose contains electrical wires. Do not use when damaged, cut, or punctured. Replace if cut or worn. Do not pick up sharp objects.

Always turn off and unplug vacuum cleaner before connecting or disconnecting either hose, wand, or PowerMate®.

Hold plug when rewinding onto cord reel. Do not allow plug to whip when rewinding.

You are responsible for making sure that your vacuum cleaner is not used by anyone unable to operate it properly.

SAVE THESE INSTRUCTIONS

Proper assembly and safe use of your vacuum cleaner are your responsibilities. Your vacuum cleaner is intended for Household Use. Read this Use & Care Guide carefully for important use and safety information. This guide contains safety statements under warning and caution symbols.

PARTS AND FEATURES

It is important to know your vacuum cleaner's parts and features to ensure its proper and safe use. Review these before using your vacuum cleaner.

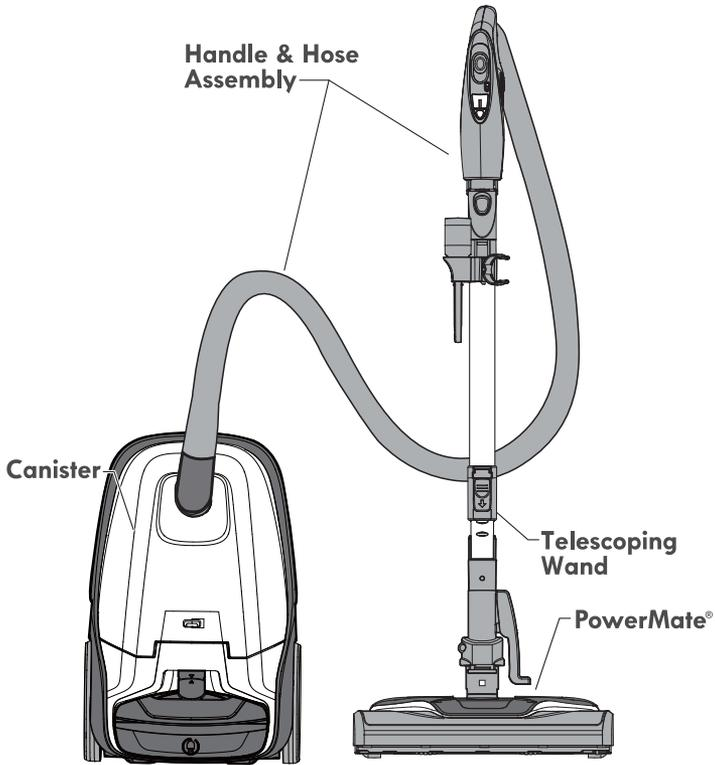

REPLACEMENT PARTS

Part	Part No.(US)	Part No.(CA)
Belt	53013	-
Dust Bag (2-pack):	53291	-
Dust Bag (6-pack):	53292	63292
Exhaust Filter:	86880	-
Motor Safety Filter:	81002	-
PowerMate® Brushroll Assembly:	KC84REEJZ000	-
To order a replacement part, call 1-844-202-9924 (US) / 1-844-608-3081 (CA).		

CANISTER

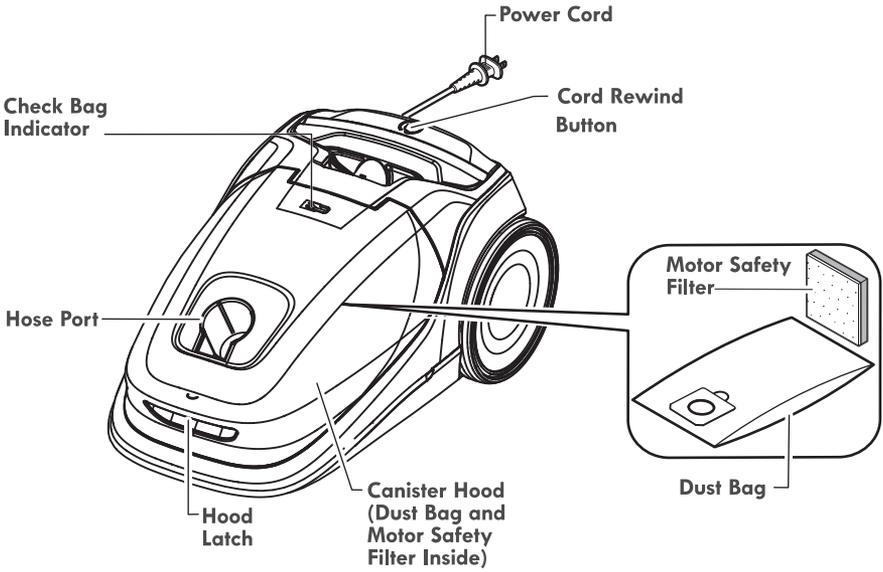

ATTACHMENTS

CREVICE TOOL

FLOOR BRUSH
(STORED IN
CANISTER)

DUSTING BRUSH

ATTACHMENT HOLDER

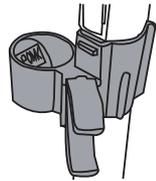

DUST BAG (2-PACK)

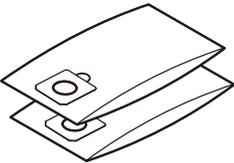

HANDLE & HOSE ASSEMBLY

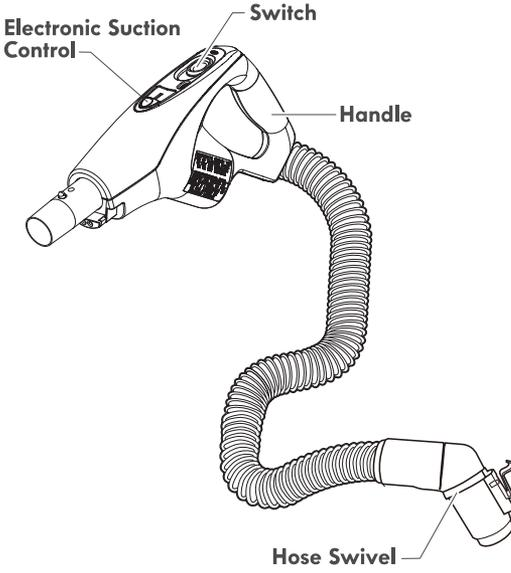

TELESCOPING WAND

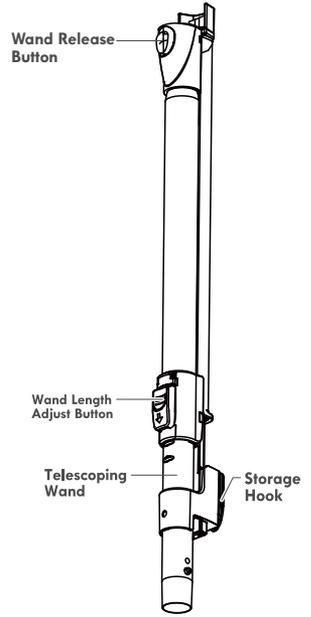

POWERMATE®

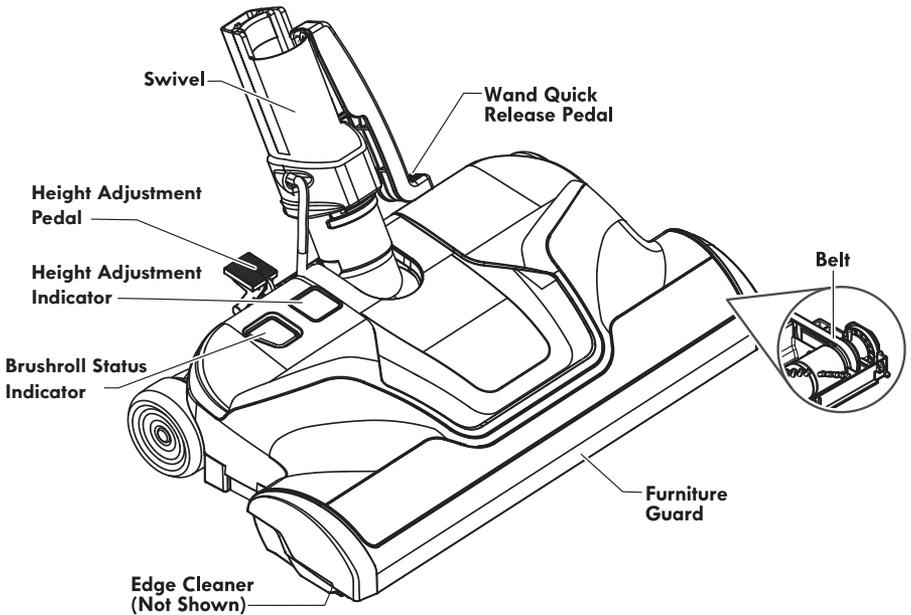



Please pay special attention to these hazard alert boxes, and follow any instructions given. **WARNING** statements alert you to such dangers as fire, electric shock, burns and personal injury. **CAUTION** statements alert you to such dangers as personal injury and/or property damage.

ASSEMBLY INSTRUCTIONS

Before assembling vacuum cleaner, check the **PACKING LIST** (page 2). Use this list to verify that you have received and identified all the components of your new Kenmore vacuum cleaner.



WARNING

Electrical Shock Hazard

DO NOT plug into electrical supply until assembly is complete. Failure to do so could result in electrical shock or injury.

POWERMATE®

Align wand and insert onto PowerMate® until the wand locks into place.

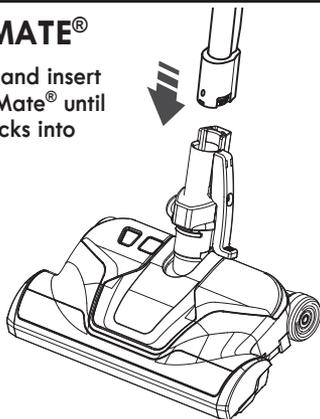

HANDLE ASSEMBLY

Insert wand into handle until lock button snaps in place.

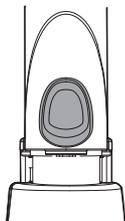

To remove: Press wand release button and pull up on handle.

To store: Disconnect hose from wand and canister to prevent stress on hose during storage. Store hose in a loosely coiled position so the hose covering is not stressed.



WAND (TELESCOPING)

The wand length is adjustable and requires no assembly.

To adjust, simply push on the wand adjust button and slide the upper wand to the desired height.

Wand Length Adjust Button

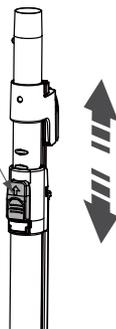

NOTE: When adjusting the wand length you may have to hold the PowerMate® down with your hand or foot.

ATTACHMENT HOLDER

Align the attachment holder clip with the front of wand. Push and snap into place on wand.

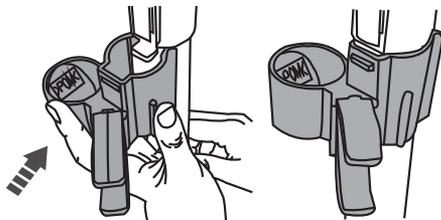

HOSE

To install: Line up the hose latch tab with the notch in the canister hood, and insert hose into canister until it snaps into place.

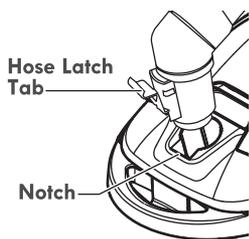

IMPORTANT:

Push hose firmly into the canister until the hose latch tab snaps into place. The vacuum cleaner will not operate until hose is fully connected.

To remove: Do not open hood before removing hose. With hood closed, press the hose latch tab in to release and remove hose.

CANISTER

1. Open the canister hood.
2. Check to see that the dust bag is properly installed. See **DUST BAG CHANGING** (page 16) for instructions.
3. Check to see that the motor safety filter is properly installed. See **MOTOR SAFETY FILTER CLEANING** (page 17) for instructions.

OPERATING INSTRUCTIONS



CAUTION

Moving parts! To reduce the risk of personal injury, **DO NOT** touch the brushroll when vacuum cleaner is on. Contacting the brushroll while it is rotating can cut, bruise or cause other injuries. Always turn off and unplug from electrical outlet before servicing. Use caution when operating near children.



HOW TO START



WARNING

Personal Injury and Product Damage Hazard

- **ALWAYS** turn off the vacuum cleaner before unplugging.
- The cord moves rapidly when rewinding. Keep children away and provide a clear path when rewinding the cord to prevent personal injury.
- **DO NOT** use outlets above counters. Damage from cord to items in surrounding area could occur.
- When any abnormality/failure occurs, stop using the product immediately and disconnect the power plug.

NOTE: To reduce the risk of electric shock, this vacuum cleaner has a polarized plug; one blade is wider than the other. This plug will fit in a polarized outlet only one way. If the plug does not fit fully in the outlet, reverse the plug. If it still does not fit, contact a qualified electrician to install the proper outlet. Do not change the plug in any way.



WARNING

Personal Injury and Product Damage Hazard

- **DO NOT** run over power cord with PowerMate®. Personal injury or product damage could result.
- **DO NOT** pull plug from wall by the power cord. If there is damage to the cord or plug, personal injury or property damage could result.

1. Pull cord out of canister to desired length. The cord will not rewind until the cord rewind button is pushed.

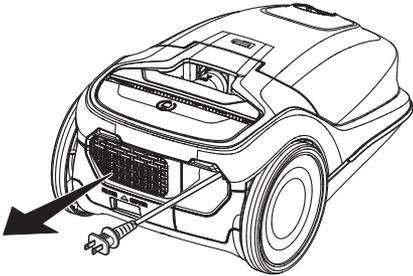

2. Plug the polarized power cord into a 120 Volt outlet located near the floor.

To rewind: Turn off and unplug the vacuum cleaner. Hold the plug while rewinding to prevent damage or injury from the moving cord. Push cord rewind button.

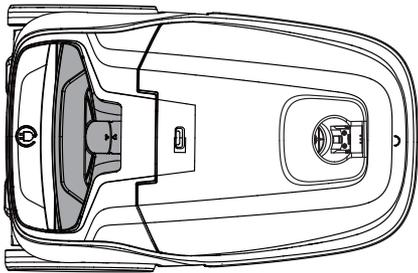

3. Lower the wand from upright position by pressing on the **HANDLE RELEASE** pedal.

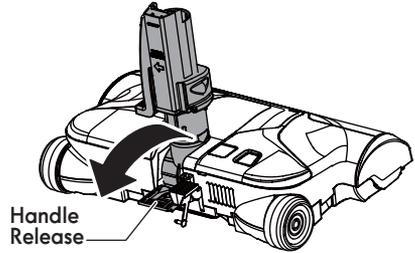

4. Select a pile height setting by pressing the height adjustment pedal on the rear of the PowerMate®. The pile height setting shows on the indicator.

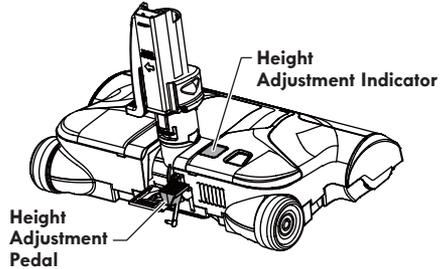

5. Select a position on the handle 3-way On/Off switch. Slide the switch forward to the **CARPET** position to turn on suction from the canister motor and the PowerMate® brushroll. The **CARPET** indicator button will turn green, and the PowerMate® brushroll will start to spin.

Slide the switch forward to the **CARPET** position to turn on suction from the canister motor and the PowerMate® brushroll. The **CARPET** indicator button will turn green, and the PowerMate® brushroll will not spin.

Slide the switch forward to the **FLOOR** position to turn on canister motor suction only. The **FLOOR** indicator button will turn green, and the PowerMate brushroll will not spin.

Slide the switch all the way back to turn the vacuum cleaner off. The **CARPET** and **FLOOR** indicators will both become gray.



SUGGESTED PILE HEIGHT SETTINGS

Attention: Refer to your carpet manufacturers cleaning recommendations.

Some more delicate carpets may require that they be vacuumed with the PowerMate® brushroll turned off to prevent carpet damage.

For best deep down cleaning, use the XLO setting. However, you may need to raise the height to make some jobs easier, such as scatter rugs and some deep pile carpets, and to prevent the vacuum cleaner from shutting off. Suggested settings are:

HI – Shag, deep pile, super-soft, or ultraplush carpets, and scatter rugs.

MED – Medium to deep pile.

LO – Low to medium pile.

XLO – The preferred setting for many carpets and also for bare floors.

NOTE: To protect bare floors, slide the 3-way On/Off switch to the **FLOOR** position to turn off rotation.

CAUTION

DO NOT leave the PowerMate® running in one spot for any length of time. Damage to carpet may occur.

CAUTION

Product Damage Hazard

Use care if the PowerMate® and wand is left in the upright position as it may tip over easily. Property damage can occur if tipped.

VACUUMING TIPS

FOR BEST CLEANING RESULTS

- Slide suction control toward **HIGH** to increase suction for carpets, and bare floors.
- Slide suction control towards **LOW POWER** to decrease suction for lightweight rugs or drapes.

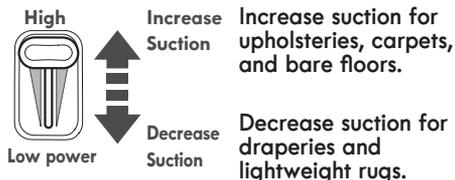

- Keep the airflow passage open. Check each assembly area in **REMOVING CLOGS** (page 15) occasionally for clogs.

WARNING: Turn off and unplug vacuum cleaner from outlet before checking for clogs.

SUGGESTED SWEEPING PATTERN

For best cleaning action, the PowerMate® should be pushed straight away from you and pulled straight back. At the end of each pull stroke, the direction of the PowerMate® should be changed to point into the next section to be cleaned. This pattern should be continued across the carpet with slow, gliding motions.

NOTE: Fast, jerky strokes do not provide complete cleaning.

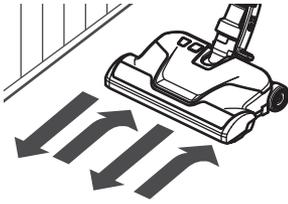

EDGE CLEANER

Active brush edge cleaners are on both sides of the PowerMate®. Guide either side of the PowerMate® along base-boards or next to furniture to help remove dirt trapped at carpet edges.

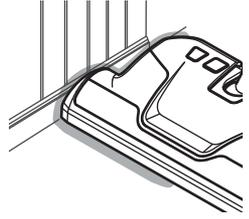

ATTACHMENTS



CAUTION

DO NOT attach or remove handle or wands while vacuum cleaner is ON. This could cause sparking and damage the electrical contacts or electronic controls.

ATTACHMENT STORAGE

This vacuum cleaner is equipped with on-board attachment storage. The floor brush is stored in the canister, and the dusting brush and crevice tool are stored in the attachment holder on the wand. See **ATTACHMENT USE TABLE** on page 13.



ATTACHMENTS ON HANDLE

NOTE: If the PowerMate® is attached, turn vacuum cleaner off before removing handle from wand.

1. Press wand release button and pull up on handle.

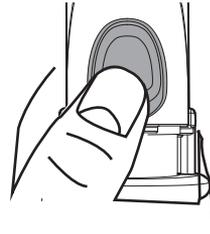

2. Slide attachments onto handle as needed.
The floor brush will click into place.
See **ATTACHMENT USE TABLE** (page 13).

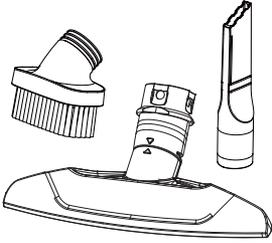

ATTACHMENTS ON WAND

1. To remove wand from PowerMate®, lock wand in upright position.
2. Press wand release pedal with foot and pull the wand straight up and out of PowerMate®.

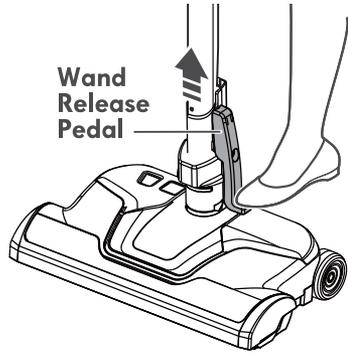

3. Slide attachments onto wand as needed.
The floor brush will click into place.
See **ATTACHMENT USE TABLE** below.

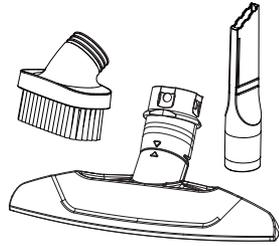

ATTACHMENT USE TABLE

ATTACHMENT	CLEANING AREA						
	Furniture ¹	Between Cushions ¹	Drapes ¹	Stairs	Bare Floors	Carpeted Floors/Rugs	Walls
Crevice Tool 	✓	✓					
Floor Brush 				✓	✓		✓
PowerMate® 					✓ ²	✓	
Dusting Brush 	✓		✓				✓

1. Always clean attachments before using on fabrics.
2. The 3-way On/Off switch should be in the **FLOOR** position.

PERFORMANCE/SAFETY FEATURES



WARNING

Personal Injury Hazard

To avoid accidental brushroll starting, always turn off and unplug the vacuum cleaner before cleaning the brushroll area. Failure to do so can result in personal injury.

OVERLOAD PROTECTOR

The PowerMate® has built-in protection against motor and belt damage should the brushroll jam. If the brushroll slows down or stops, the overload protector shuts off the PowerMate® and the brushroll status indicator emits red light. The canister motor will continue to run.

Brushroll Status Indicator

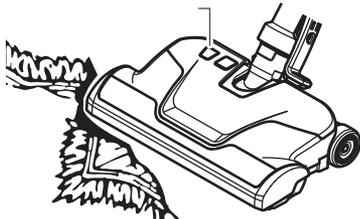

To correct problem: Turn off and unplug vacuum cleaner, remove obstruction, then turn on the vacuum cleaner again. The brushroll status indicator will be off. If the PowerMate® motor still does not run after restart, immediately discontinue use and call 1-877-531-7321 (US) / 1-844-608-3081 (CA) for assistance.

CHECK BAG INDICATOR

When the vacuum cleaner is running with normal airflow, the **CHECK BAG** indicator is green. The indicator turns to dark red whenever the airflow becomes blocked. If that occurs, check the disposable dust bag, motor safety filter and other possible clog locations shown in **REMOVING CLOGS** (page 15).

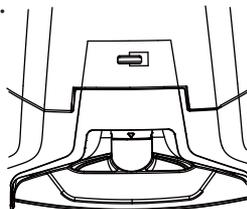

To correct problem: See "Check Bag Indicator activates" in **TROUBLESHOOTING** (page 23).

NOTE: The indicator may activate when using certain attachments due to reduced airflow through attachment.

THERMAL PROTECTOR

This vacuum cleaner has a thermal protector which automatically trips to protect the vacuum cleaner from overheating. If a clog prevents the normal flow of air to the motor, the thermal protector turns the motor off automatically. This allows the motor to cool in order to prevent possible damage to the vacuum cleaner.

To correct problem: Turn off and unplug vacuum cleaner to allow the vacuum cleaner to cool and the thermal protector to reset. Check for and remove clogs, if necessary. Also check and clean or replace any clogged filters. Wait approximately fifty (50) minutes and plug the vacuum cleaner in and turn back on to see if the motor protector has reset.

If the canister motor does not resume operation after the reset procedure described above, immediately discontinue use and call 1-877-531-7321 (US) / 1-844-608-3081 (CA) for assistance.

CANISTER CARE

REMOVING CLOGS

The vacuum cleaner creates suction that picks up dirt. Rapidly moving air carries the dirt to the dust bag through the airflow passages. The dust bag lets the air pass through, while it traps the dirt.

For best cleaning results, keep the airflow passage open. Check the starred (★) areas occasionally for clogs. Turn off and unplug vacuum cleaner from outlet before checking.

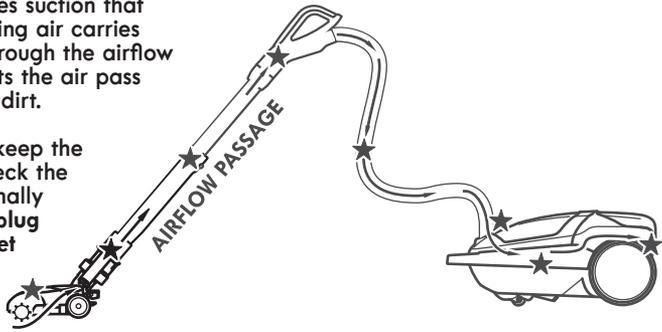

TO CHECK FOR CLOGS:

- Check dust bag and change if full. See **DUST BAG CHANGING** (page 16).
- Check motor safety filter and exhaust filter and clean or replace if dirty. See **MOTOR SAFETY FILTER CLEANING** (page 17) and **EXHAUST FILTER CHANGING** (page 18).
- Check PowerMate® for any dirt or debris in the belt path area or in the brushroll area. Carefully remove any string or debris located on the brushroll or end caps. See **TO CLEAN BRUSHROLL** (page 20).

If the vacuum cleaner still has poor suction, do the following:

1. Connect the hose to the canister and turn vacuum cleaner on. Check the end of the hose for suction. If there is good suction on the hose handle, there is no clog in the hose. If the suction is bad, remove any dirt or debris in the hose and handle.
2. Connect hose handle to wand. Check the end of the wand for suction. If there is good suction at the end of the wand, there is no clog in the wand. If the suction is bad, remove any dirt or debris in the wand.
3. Check PowerMate® swivel. Remove any dirt or debris.

CLEANING EXTERIOR AND ATTACHMENTS

1. Turn off and unplug vacuum cleaner. **DO NOT** drip water on vacuum cleaner.
2. To clean exterior, or to reduce static electricity and dust build-up, wipe outer surface with a clean, soft cloth that has been dipped in a solution of mild liquid detergent and water, then wrung dry. Wipe dry after cleaning.

CAUTION

Do not use attachments if they are wet. Attachments used in dirty areas, such as under a refrigerator, should not be used on other surfaces until they are washed. They could leave marks.

DUST BAG CHANGING

For best cleaning results, the dust bag should be changed often. The CHECK BAG indicator will come on when the bag needs to be changed or the airflow is blocked.

NOTE: See **REPLACEMENT PARTS** for part number and purchase details (page 5).

1. Turn off and unplug vacuum cleaner.
2. Remove hose from canister.
3. Squeeze the hood release button, then lift canister hood.



4. Pull bag out of the bag mount.

NOTE: The bag mount will flip forward after removing bag. This will prevent the hood from closing until a new bag is installed.

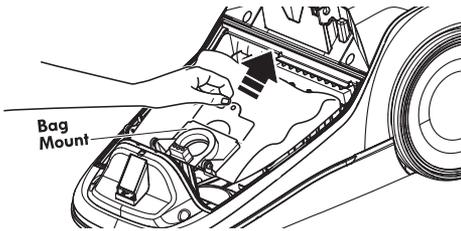

5. Check the motor safety filter and clean or, if necessary, replace. See **MOTOR SAFETY FILTER CLEANING** (page 17).

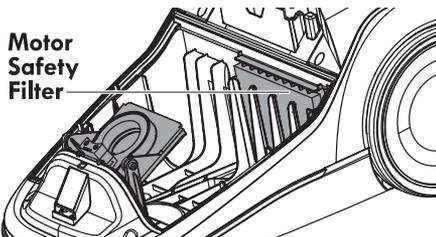

NOTE: DO NOT bend or crease the middle of the cardboard when installing the bag into the bag mount slots.

6. Rotate bag mount down and install bag into slots per illustration, pushing down until the cardboard tab locks into position and the holes align.

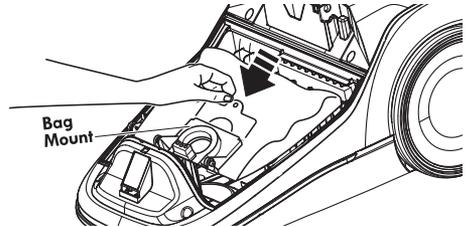

7. Tuck the bag securely into the bag cavity so that none of the bag will be pinched by the hood.

8. Close and latch canister hood.

9. Insert hose into canister until it snaps in place.

10. Plug cord into wall outlet.

CAUTION

NEVER REUSE A DUST BAG. Very fine materials, such as carpet freshener, face powder, fine dust, plaster, soot, new carpet lint, etc. can clog the bag and cause it to burst before it is full, which may damage the vacuum cleaner motor. Change bag more often when vacuuming these materials.

MOTOR SAFETY FILTER CLEANING



WARNING

Electrical Shock Hazard

Turn off and unplug vacuum cleaner from electrical outlet. Do not operate the vacuum cleaner without the motor safety filter. Be sure the filter is dry and properly installed to prevent motor failure and/or electrical shock.

MOTOR SAFETY FILTER

Check motor safety filter occasionally and clean when dirty.

NOTE: See **REPLACEMENT PARTS** for part number and purchase details (page 5).

1. Remove the bag as outlined in the **DUST BAG CHANGING** (page 16) section.

2. Pull out motor safety filter as shown.

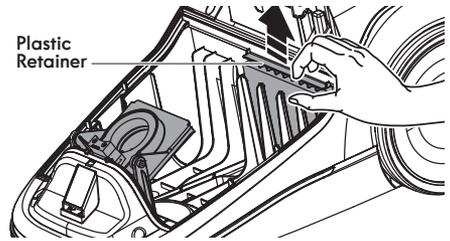

3. Wash filter in warm soapy water, rinse, then dry. Do not clean in dishwasher or install while damp.

4. Slide the filter back into place under the ribs in the bag cavity.

5. Replace the bag as outlined in the **DUST BAG CHANGING** (page 16) section.

EXHAUST FILTER CHANGING



WARNING

Fire and/or Electrical Shock Hazard

Do not operate with a clogged exhaust filter or without the exhaust filter installed. Do not operate without filter cover installed.

EXHAUST FILTER - HEPA MEDIA

The exhaust filter cartridge must be replaced when dirty. Replace the filter when the entire surface area is covered evenly. The filter **CANNOT** be washed as it will lose its dust trapping ability.

NOTE: See **REPLACEMENT PARTS** for part number and purchase details (page 5).

1. Push latch up to release the exhaust filter cover from slot in canister.

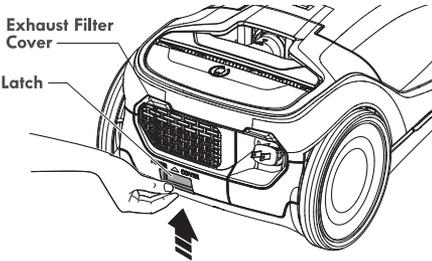

2. Pull filter cover down and outward to remove it from filter chamber in the canister.

3. Remove the exhaust filter cartridge from the filter cover.

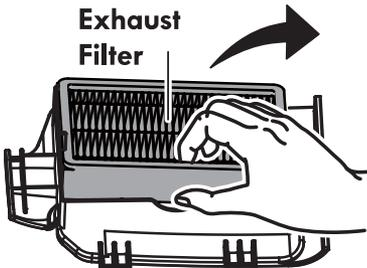

4. Insert the new exhaust filter cartridge into the filter cover with the rubber seal upward.

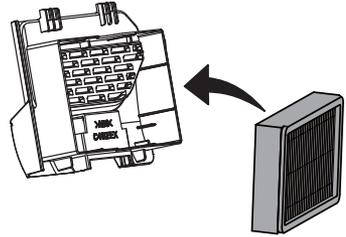

5. To replace the exhaust filter cover, insert the two tabs on the cover into the slots at the top of the filter chamber.

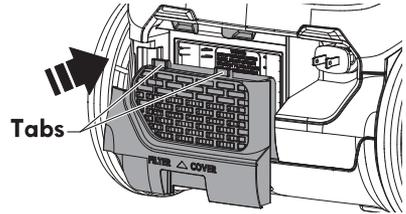

6. Rotate filter cover down until it snaps into place.

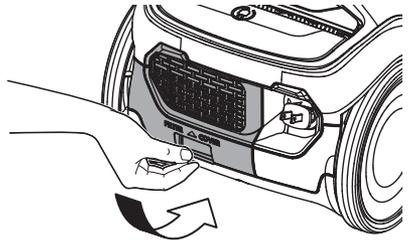

POWERMATE® CARE

Always follow all safety precautions when performing maintenance to the PowerMate®.



WARNING

Electrical Shock Or Personal Injury Hazard

Always turn off and unplug vacuum cleaner before performing maintenance to the vacuum cleaner. Failure to do so could result in electrical shock or personal injury from vacuum cleaner suddenly starting.

BELT CHANGING AND BRUSHROLL CLEANING

BELT CHANGING AND BRUSHROLL CLEANING

1. Press handle release pedal and lower the swivel. Turn PowerMate® upside down and remove the four (4) screws securing base to PowerMate® cover.

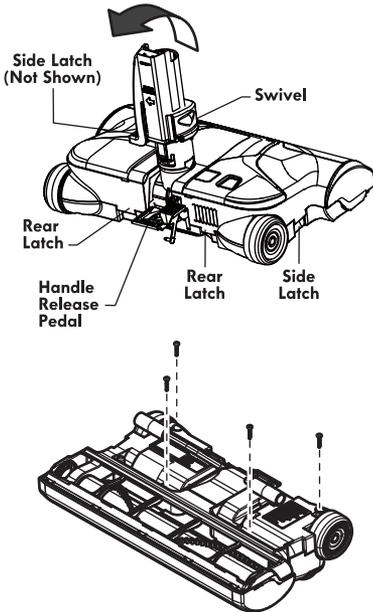

2. Turn PowerMate® right side up. Loosen the rear and side latches. (A flat blade screwdriver may be required.)

3. Grasp cover by rear and pull up to remove it from base.

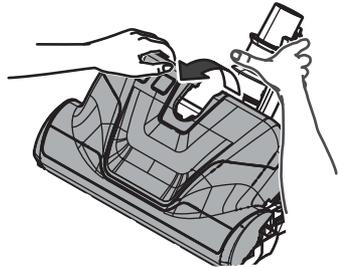

4. Lift brushroll assembly out and remove worn belt.

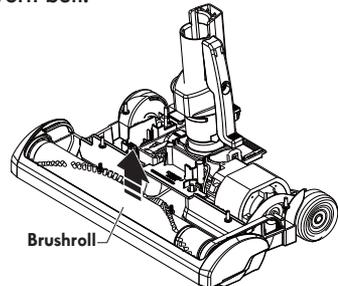

5. Check and clean end cap areas. See picture on page 20 for complete brushroll assembly.

TO CLEAN BRUSHROLL:

NOTE: In order to keep cleaning efficiency high and to prevent damage to your vacuum cleaner, the brushroll must be cleaned every time the belt is changed.

The brushroll must also be cleaned according to the following schedule:

Vacuum Cleaner Use	Clean Brushroll
HEAVY- (used daily)	every week
MODERATE- (used 2-3 times/week)	every month
LIGHT - (used 1 time/week)	every 2 months

IMPORTANT

Turn off and unplug vacuum cleaner from electrical outlet. Check and remove hair, string and lint build-up in the PowerMate® brushroll and end cap areas.

Remove any dirt or debris in the belt path area or in the brush unit area.

Carefully remove any string wound onto the brushroll and end caps.

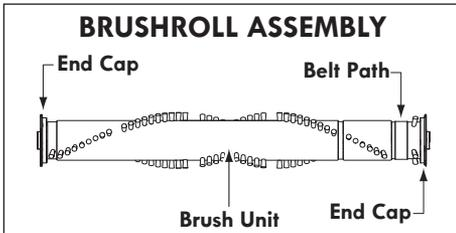

TO REPLACE BELT

1. Install new belt over motor shaft, then over belt path.

NOTE: See **REPLACEMENT PARTS** for part number and purchase details (page 5).

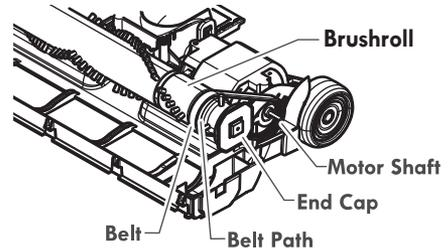

2. Place brushroll assembly back into PowerMate®.

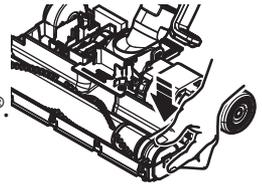

3. Line up front of cover and base. Rest cover on front edge of base as shown.

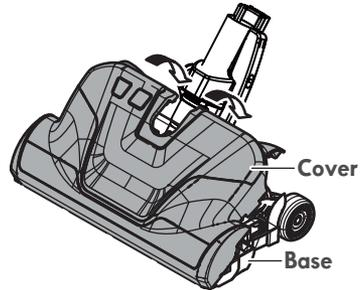

4. Rotate cover back. Press cover firmly until side and rear latches snap into place.

NOTE: Make sure there is no gap between the cover and base.

5. Turn PowerMate® upside down and replace the four (4) screws that secure the cover to the base.

BRUSHROLL SERVICING



WARNING

Electrical Shock Or Personal Injury Hazard

Always turn off and unplug vacuum cleaner before performing maintenance to the vacuum cleaner. Failure to do so could result in electrical shock or personal injury from vacuum cleaner suddenly starting.

TO CHECK THE BRUSHES

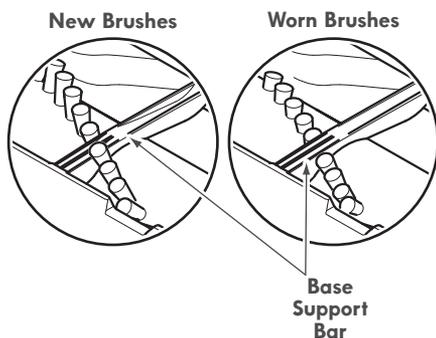

When brushes are worn to the level of the base support bars, replace the brushroll assembly.

TO REPLACE BRUSHROLL ASSEMBLY

1. Remove the floor brush from the PowerMate®.
2. Remove PowerMate® cover, belt and brushroll assembly.
See "To Remove Belt" in **BELT CHANGING AND BRUSHROLL CLEANING** (page 19).
3. Install new brushroll assembly.
4. Reinstall belt and PowerMate® cover.
See "To replace belt" in **BELT CHANGING AND BRUSHROLL CLEANING** (page 20).

NOTE: See **REPLACEMENT PARTS** for part number and purchase details (page 5).

TROUBLESHOOTING

Review this table to find do-it-yourself solutions for minor performance problems. Any other service needed call 1-877-531-7321 (US) / 1-844-608-3081 (CA) for assistance.



WARNING

Always turn off and unplug vacuum cleaner before performing maintenance to the vacuum cleaner. Failure to do so could result in electrical shock or personal injury.

PROBLEM	POSSIBLE CAUSE	SOLUTION
Vacuum cleaner won't start.	Unplugged at wall outlet.	Plug in firmly, press On/Off switch.
	Tripped circuit breaker/blown fuse at household service panel.	Reset circuit breaker or replace fuse.
	Loose hose electrical connections.	Reconnect hose ends.
Poor job of dirt pick-up.	Full or clogged dust bag.	Change bag.
	Clogged airflow passages.	Clear airflow passages.
	Dirty filters.	Clean/change filters.
	Wrong pile height setting.	Adjust setting.
	Wrong power level selected.	Adjust control.
	Hole in hose.	Replace hose.
	Worn PowerMate® brushroll.	Change brushroll.
	Worn or broken belt.	See BELT CHANGING AND BRUSHROLL CLEANING. (page 19)
	Dirty brushroll or end caps.	See BELT CHANGING AND BRUSHROLL CLEANING. (page 19)
	Canister hood open.	Close and latch hood.
Tripped overload protector in PowerMate®. See OVERLOAD PROTECTOR (page 14).	Remove any items that may be caught or jammed, then restart. If vacuum cleaner starts and stops again, clean brushroll and end caps, then restart.	

TROUBLESHOOTING

Vacuum cleaner starts but shuts off.	Hose or hood electrical connections.	Check connections, reconnect hose ends.
	Tripped overload protector in PowerMate®. See OVERLOAD PROTECTOR (page 14).	Remove any items that may be caught or jammed, then restart. If vacuum cleaner starts and stops again, clean brushroll and end caps, then restart.
	Tripped thermal protector in canister.	See THERMAL PROTECTOR (page 14).
PowerMate® will not run when attached.	PowerMate® connections unplugged.	Plug in firmly.
	Worn or broken belt.	See BELT CHANGING AND BRUSHROLL CLEANING. (page 19)
	Dirty brushroll or end caps.	See BELT CHANGING AND BRUSHROLL CLEANING. (page 19)
	Tripped overload protector in PowerMate®. See OVERLOAD PROTECTOR (page 14).	Remove any items that may be caught or jammed, then restart. If vacuum cleaner starts and stops again, clean brushroll and end caps, then restart.
	Handle switch set to FLOOR position.	Slide handle switch to CARPET position to activate PowerMate®.
CHECK BAG Indicator activates.	Full or clogged dust bag.	Change bag.
	Dirty filters.	Clean/change filters.
	Blocked airflow passage.	Clear blockage from airflow passage.
	Certain attachment tools.	This is normal. Light should go off when tool is removed.
Vacuum cleaner picks up moveable rugs -or- PowerMate® pushes too hard.	Wrong pile height setting.	Adjust setting.
	Suction too strong.	Slide the electronic suction control to a lower power setting.
Cord won't rewind.	Dirty power cord.	Clean the power cord.
	Cord jammed.	Pull out cord and rewind.
Vacuum cleaner leaves marks on carpet.	Wrong vacuuming pattern.	See VACUUMING TIPS. (page 11)

TABLA DE CONTENIDOS

Antes de usar su nueva aspiradora	1
Garantía de la aspiradora Kenmore	2
Importantes instrucciones de seguridad	2
Piezas y características.	4-6
Instrucciones de montaje	7
Instrucciones de uso.	8-12
Desempeño/características de seguridad	13
Cuidado del contenedor.	14-17
Cuidado del equipo PowerMate®	18-20
Resolución de problemas.	21-22
Información de asistencia o servicio.	Posterior Cubierta

ANTES DE USAR SU NUEVA ASPIRADORA

Por favor lea esta guía que le ayudara a ensamblar y operar su aspiradora nueva de Kenmore en una manera más segura y efectiva.

Para mas información acerca del cuidado y operación de esta aspiradora, llame a la Línea de Ayuda de Aspiradoras al 1-877-531-7321 (US) / 1-844-608-3081 (CA). Cuando pregunte por información usted necesitará el número completo de serie y modelo de la aspiradora que está localizado en la placa de los números de modelo y serie.

Use el espacio de abajo para registrar el número de modelo y serie para su nueva aspiradora de Kenmore.

Número de Modelo _____

Número de Serie _____

Fecha de Compra _____

Mantenga este libro y su recibo en un lugar seguro para futuras referencias.

LISTA DE EMBALAJE

Su ASPIRADORA KENMORE posee las siguientes piezas y componentes ensamblados por separado en la caja:

- Aspiradora con contenedor
- PowerMate®
- Manilla y conjunto de piezas de la manguera
- Varas telescópicas
- Cepillo para pisos*
- Cepillo para limpiar polvo
- Herramienta para grietas
- Soporte de fijación
- Bolsa para polvo (2-Paquete)
- Guía de uso y cuidado

GARANTÍA DE LA ASPIRADORA KENMORE

GARANTÍA LIMITADA KENMORE

DURANTE UN AÑO a contar de la fecha de venta, este producto está garantizado contra defectos en sus materiales o fabricación.

Un producto defectuoso recibirá una reparación gratuita con la única condición de presentar una PRUEBA DE VENTA. Si el producto no puede repararse, se reemplazará por otro sin costo.

La marca Kenmore se utiliza bajo licencia. Dirija sus reclamaciones de garantía a: Cleva North America, Inc., 1-877-531-7321 (US) / 1-844-608-3081 (CA).

Esta garantía no cubre los filtros ni las correas, ya que son piezas desechables que pueden desgastarse con el uso normal dentro del periodo de la garantía.

Esta garantía queda nula si el producto llega a usarse para algún propósito que no sea el uso privado doméstico.

Esta garantía le entrega derechos legales específicos que pueden variar según su estado, ya que podría tener otros derechos adicionales.

Cleva North America, Inc., Greenville SC 29607

INSTRUCCIONES DE SEGURIDAD IMPORTANTES

Lea todas las instrucciones de esta guía antes de ensamblar o usar su aspiradora.

ADVERTENCIA:

Su seguridad es importante para nosotros. Para reducir el riesgo de incendio, descarga eléctrica, lesiones a personas o daños al utilizar su aspiradora, siga las precauciones de seguridad básicas, incluidas las siguientes:

Utilice su aspiradora sólo como se describe en esta guía. Utilice solo los aditamentos recomendados por fabricante.

Desconecte el suministro de alimentación antes de reparar o limpiar la zona de cepillado. No hacerlo podría provocar que el cepillo se encienda inesperadamente, lo cual podría provocar lesiones personales causadas por las piezas móviles.

No deje la aspiradora sin supervisión en caso de que esté conectada. Desconéctela del tomacorriente cuando no esté en uso y antes de realizarle mantenimiento.

Para reducir el riesgo de descarga eléctrica, no utilice el aparato en exteriores ni sobre superficies húmedas.

No permita que se utilice como un juguete. Se debe prestar estricta atención cuando el aparato lo usen niños o cuando se use cerca de ellos.

No utilizar si el enchufe o cable están dañados. Si la aspiradora no funciona como debiera o si se ha caído, dañado, dejado en exteriores o sumergido bajo el agua, discontinuar inmediatamente use y llame al 1-877-531-7321 US.) / 1-844-608-3081 (CA) para obtener ayuda.

No jale o transporte utilizando el cable como manija, no apriete el cable al cerrar puertas ni lo jale cerca de bordes afilados o esquinas. No use la aspiradora sobre su cable. Mantenga el cable alejado de superficies calientes.

No desconecte jalando el cable. Para desconectarlo tire del enchufe, no del cable.

No manipule el enchufe o la aspiradora con las manos mojadas.

No ponga objetos sobre las aberturas.

No utilizar si las aberturas están bloqueadas; mantenga las aberturas libres de polvo, pelos, pelusas y cualquier cosa que pueda reducir el flujo de aire.

Mantenga su pelo, ropas holgadas, dedos y partes de su cuerpo lejos de las aberturas y piezas móviles del producto.

Apague todos los controles antes de desconectar el dispositivo.

Tenga precaución adicional al limpiar en escaleras.

No la ponga sobre sillas, mesas, etc. Manténgala sobre el piso.

No utilice la aspiradora para aspirar líquidos inflamables o combustibles (gasolina, líquidos de limpieza, perfumes, etc.) ni tampoco la utilice en lugares donde tales líquidos puedan estar presentes. Los gases de esas sustancias pueden crear un peligro de incendio o explosión.

No aspire elementos que estén en llamas o humeando, tales como cigarrillos, fósforos o cenizas calientes.

No utilice la aspiradora sin el tazón para polvo y/o sus filtros instalados.

Cambie siempre la bolsa de polvo tras aspirar limpiadores de alfombras o aromatizadores, polvos de distinta procedencia y polvo fino. Estos productos tapan la bolsa, reducen el flujo de aire y provocan que la bolsa explote. No cambiar la bolsa podría provocar daño permanente a la aspiradora.

No utilice la aspiradora para aspirar objetos duros afilados, juguetes pequeños, alfileres, clips, etc., ya que pueden dañar la aspiradora.

No utilice la aspiradora sin el filtro de escape o puerta del filtro en su lugar.

La manguera contiene cables eléctricos. No utilizar si está dañada, cortada o rota. Cambie si se corta o desgasta. No aspire objetos afilados.

Apague siempre y desconecte la aspiradora antes de conectar o desconectar ya sea la manguera, vara o PowerMate®.

Sostenga el enchufe al enrollarlo en el carrete. No permita que el cable actúe como látigo al enrollarlo.

Usted es responsable de garantizar que nadie que no sea capaz de operar su aspiradora adecuadamente lo haga.

GUARDE ESTAS INSTRUCCIONES

El correcto ensamblaje y el uso seguro de su aspiradora son su responsabilidad. Su aspiradora está hecha sólo para uso doméstico. Lea esta guía de uso y cuidado para obtener información importante sobre uso y seguridad. Esta guía contiene afirmaciones de seguridad bajo símbolos de advertencia y precaución.

PIEZAS Y CARACTERÍSTICAS

Es importante conocer las piezas y características de su aspiradora para así garantizar su uso adecuado y seguro. Revise estas indicaciones antes de usar su aspiradora.

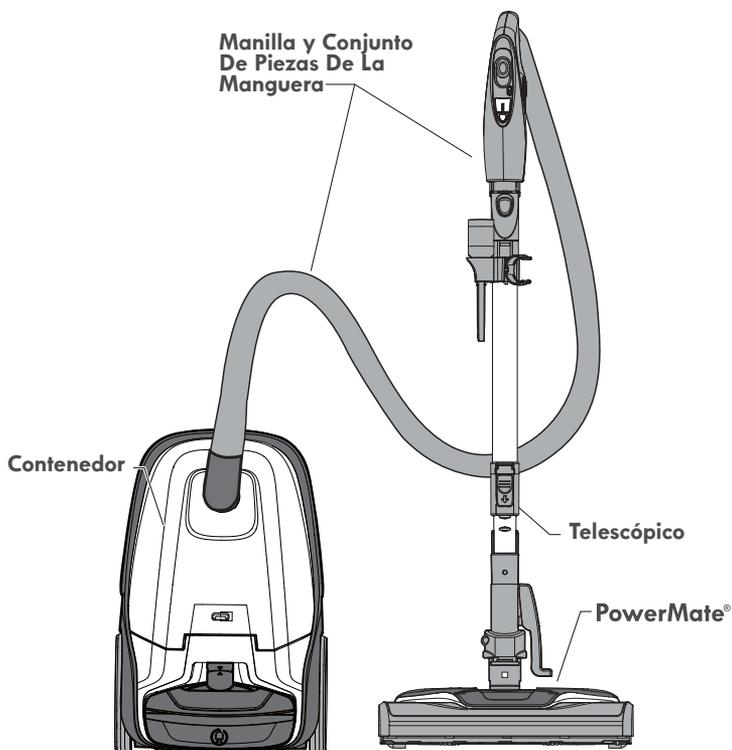

PIEZAS DE REPUESTO

Pieza	Pieza No. (US)	Pieza No. (CA)
Correo	53013	-
Bolsa para polvo (paquete de 2)	53291	-
Bolsa para polvo (paquete de 6)	53292	63292
Filtro de escape:	86880	-
Filtro de seguridad del motor:	81002	-
Conjunto de piezas del agitador PowerMate®	KC84REEJZ000	-
Para ordenar filtros de reemplazo llamando al 1-844-202-9924 (US) / 1-844-608-3081 (CA).		

CONTENEDOR

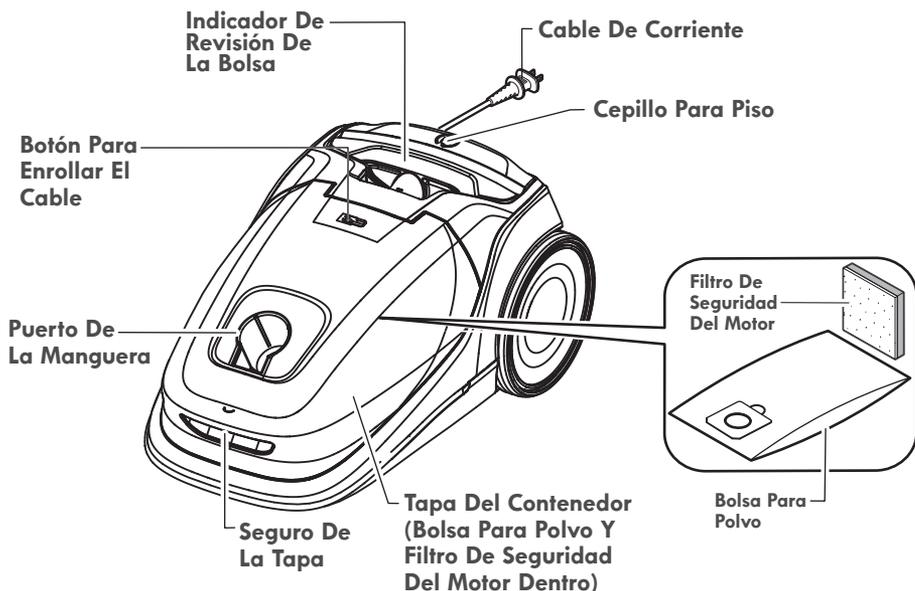

ACCESORIOS

**HERRAMIENTA
PARA GRIETAS**



**CEPILLO
PARA PISOS***

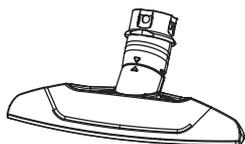

**CEPILLO
PARA POLVO**



**SOPORTE
DE ACCESORIOS**

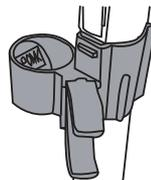

**BOLSA PARA POLVO
(PAQUETE DE 2)**

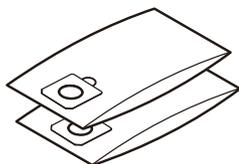

MANILLA Y CONJUNTO DE PIEZAS DE LA MANGUERA

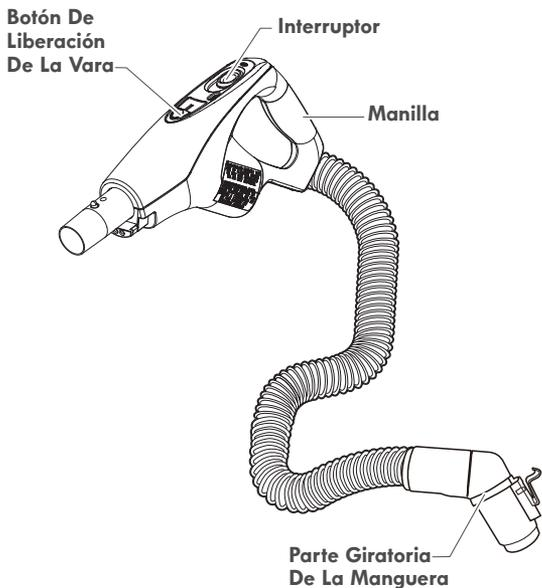

VARA TELESCÓPICA

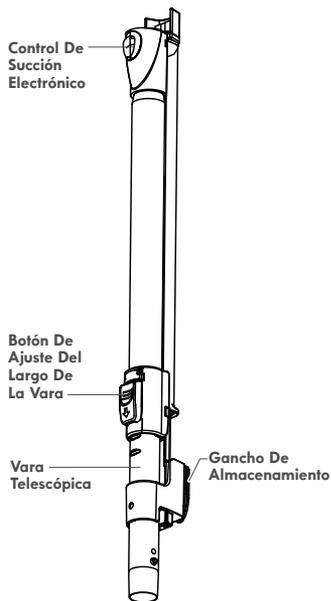

POWERMATE®

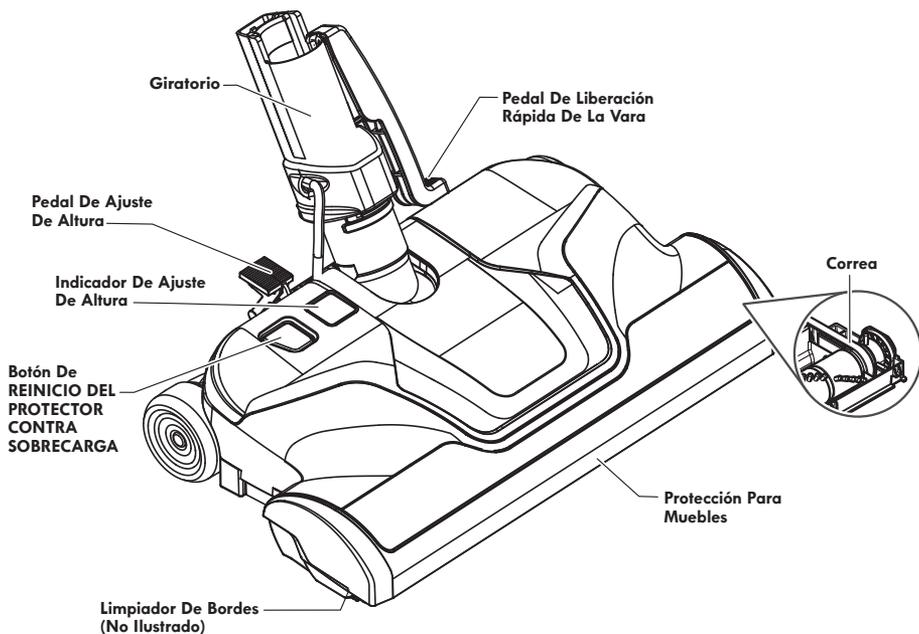



Preste especial atención a estos cuadros de alerta de peligro y siga todas las instrucciones indicadas. Las afirmaciones de **ADVERTENCIA** lo alertan sobre peligros tales como fuego, descarga eléctrica, quemaduras y lesiones personales. Las afirmaciones de **PRECAUCIÓN** lo alertan sobre peligros tales como lesiones personales y/o daños a la propiedad.

INSTRUCCIONES DE ARMADO

Antes de ensamblar su aspiradora, revise la **LISTA DE PIEZAS** (página 2). Utilice esta lista para verificar haber recibido e identificado todos los componentes de su nueva aspiradora Kenmore.



ADVERTENCIA

Riesgo de descarga eléctrica

NO conectar a la alimentación hasta que el ensamblaje esté completo. El no seguir estas indicaciones puede provocar lesiones o descargas eléctricas.

POWERMATE®

Alinee la vara e inserte en el equipo PowerMate® hasta que la vara calce en su lugar.

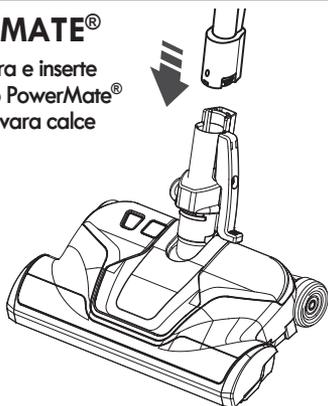

ENSAMBLAJE DE LA MANILLA

Inserte la vara en la manilla hasta que el botón de bloqueo calce en su lugar.

Extracción: Presione el botón de liberación de la vara y tire de la manilla.

Almacenamiento: Desconecte la manguera de la vara y contenedor para evitar ejercer tensión sobre la manguera durante el almacenamiento.

Almacena la manguera en una posición enrollada con holgura, de manera tal que la cubierta de la manguera no esté bajo tensión.

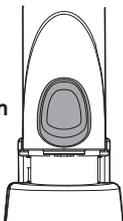

VARA (TELESCÓPICA)

El largo de la vara se ajusta y no requiere ensamblaje.

Para ajustarla, empuje el botón de ajuste de la vara y deslice la vara superior hacia la altura deseada.

Wand
Length
Adjust
Button

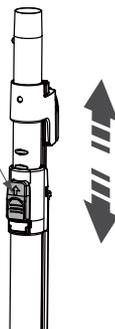

NOTA: Al ajustar el largo de la vara, tal vez necesite sostener el equipo PowerMate® con su mano o pie.

SOPORTE DE FIJACIÓN

Alinee el clip de soporte de fijación con la parte frontal de la vara. Empuje y haga calzar en la vara.

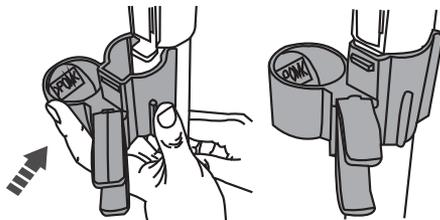

MANGUERA

Instalación: Alinee la lengüeta de seguro de la manguera con la muesca de la tapa del contenedor e inserte la manguera en él hasta que calce en su lugar.

Lengüeta De Seguro De La Manguera

Muesca



Extracción: No abra la tapa antes de extraer la manguera. Con la tapa cerrada, presione la lengüeta de seguro hacia adentro para liberar y extraer la manguera.

CONTENEDOR

1. Abra la tapa del contenedor.
2. Revise que la bolsa de polvo esté correctamente instalada. Consulte **CAMBIO DE BOLSA** (página 16) para obtener instrucciones.
3. Revise que el filtro de seguridad del motor esté correctamente instalado. Consulte **LIMPIEZA DEL FILTRO DE SEGURIDAD DEL MOTOR** (página 17) para obtener instrucciones.

INSTRUCCIONES DE USO



PRECAUCIÓN

¡Piezas móviles! Para reducir el riesgo de lesiones personales, **NO** toque el agitador mientras la aspiradora esté encendida. Tocar el agitador mientras está girando puede cortar, golpear o provocar otras lesiones. Siempre apague y desconecte del tomacorriente antes de realizar reparaciones. Preste cuidado al usar el aparato cerca de niños.

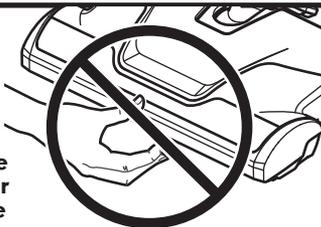

CÓMO COMENZAR



ADVERTENCIA

Riesgo de daños al producto y lesiones personales

- Apague **SIEMPRE** la aspiradora antes de desconectarla.
- El cable se mueve rápidamente al enrollarlo. Para evitar lesiones, mantenga a los niños alejados y tenga una ruta despejada al enrollar el cable.
- **NO** utilice tomacorrientes que estén sobre mesones o mesas. El cable podría dañar algunos artículos o al área circundante.
- Cuando ocurra una anomalía/falla, deje de usar el producto inmediatamente y desconecte el enchufe.

NOTA: Para reducir el riesgo de descargas eléctricas, esta aspiradora posee un enchufe polarizado (una punta es más ancha que la otra). Este enchufe calzará en el tomacorriente de pared polarizado solo en una posición. Si el enchufe no entra completamente en el tomacorriente, póngalo al revés. Si aún no calza, contacte a un técnico electricista calificado que pueda ayudarle a instalar el tomacorriente indicado. No modifique el enchufe de ningún modo.



ADVERTENCIA

Riesgo de daños al producto y lesiones personales

- **NO** utilice el aparato sobre el cable con el sistema PowerMate®. Podrían ocurrir lesiones personales o daños al producto.
- **NO** desconecte el cable tirando desde él en lugar de hacerlo desde el enchufe. Si el cable o enchufe están dañados, podrían ocurrir lesiones personales o daños a la propiedad.

1. Saque el cable desde el contenedor hasta el argo deseado. El cable no se enrollará sino hasta que se presione el botón de enrollado.

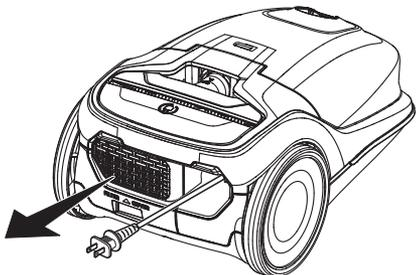

2. Conecte el cable polarizado a una tomacorriente de 120 Volts ubicado cerca del suelo.

Para enrollar: Apague y desconecte la aspiradora. Para evitar daños o lesiones, sostenga el enchufe mientras enrolla el cable. Presione el botón para enrollar el cable.

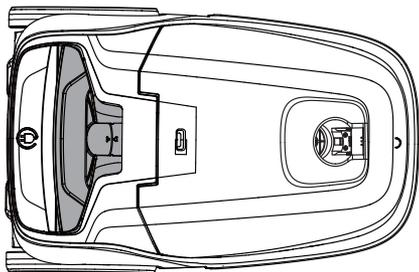

3. Baje la vara presionando el pedal de LIBERACIÓN DE LA MANILLA.

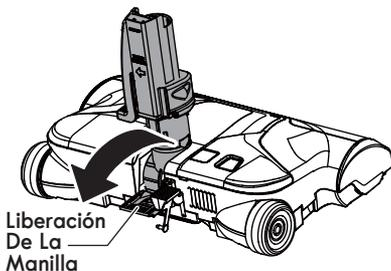

4. Seleccione un ajuste de altura del grosor presionando el pedal pertinente, en la parte posterior del equipo PowerMate®. El ajuste de grosor aparece en el indicador.

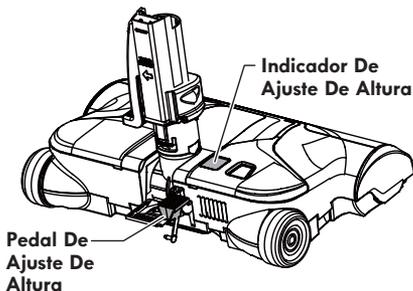

5. Seleccione una posición en el interruptor de encendido/apagado tridireccional de la manilla.

Deslice el interruptor hacia la posición **CARPET** para activar la succión desde el motor del contenedor y el agitador PowerMate®. El botón indicador **CARPET** se volverá de color verde y el agitador PowerMate® comenzará a girar.

Deslice el interruptor hacia la posición **FLOOR** para activar sólo la succión del motor del contenedor. El botón indicador **FLOOR** se volverá de color verde y el agitador PowerMate® no girará.

Mueva el interruptor hasta atrás, hasta su límite, para apagar la aspiradora. Los indicadores **CARPET** y **FLOOR** se volverán de color gris.



AJUSTES DE ALTURA DE GROSOR SUGERIDOS

Atención: Consulte las recomendaciones de limpieza del fabricante de su alfombra. Algunas alfombras más delicadas podrían requerir un aspirado con el equipo PowerMate® apagado, a fin de evitar daños.

Para obtener la mejor y más profunda limpieza, utilice el ajuste XLO. Sin embargo, tal vez deba elevar la altura para facilitar algunos trabajos, tales como raspar felpudas y algunas de pelo largo, además de para evitar que la aspiradora se apague. Los ajustes recomendados son:

HI – Alfombras afelpadas, de fibra profunda, súper suave, ultra plush o felpudas.

MED – Grosor medio a profundo.

LO – Grosor bajo a medio.

XLO – El ajuste predilecto para muchas alfombras y para pisos sin alfombrar.

NOTA: Para proteger a los pisos sin alfombrar, deslice el interruptor de encendido/apagado tridireccional hacia la posición **FLOOR** para así detener el giro del agitador.

PRECAUCIÓN

NO deje el equipo PowerMate® funcionando en un solo lugar durante ningún periodo de tiempo. Podría dañar la alfombra.

PRECAUCIÓN

Peligro de daños al producto

Tenga cuidado si el equipo PowerMate® y la vara están en la posición vertical, ya que podrían voltearse fácilmente. Si se inclina, podrían ocurrir daños a la propiedad.

CONSEJOS DE ASPIRADO

PARA OBTENER LOS MEJORES RESULTADOS DE LIMPIEZA

- Deslice el control de succión hacia la posición **HIGH** para incrementar la succión, para tapizados y alfombras.
- Deslice el control de succión hacia la posición **LOW POWER** para reducir la succión, para alfombras ligeras o cortinas.
- Mantenga el paso de aire abierto. Examine de vez en cuando cada una de las áreas de unión en **ELIMINACIÓN DE TAPONES** (pág 15) para asegurarse de que no estén bloqueadas.

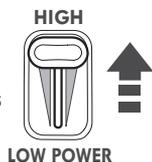

PATRÓN DE LIMPIEZA RECOMENDADO

Para obtener la mejor limpieza posible, el equipo PowerMate® debe empujarse en línea recta desde usted y luego tirarse hacia usted también en línea recta. Al finalizar cada movimiento hacia usted, la dirección del equipo PowerMate® debe cambiarse para apuntar hacia la siguiente sección por limpiar. Este patrón debe seguirse en toda la alfombra, de manera lenta y en movimientos de deslizamiento.

NOTA:

Los movimientos rápidos y torpes no permiten una limpieza completa.

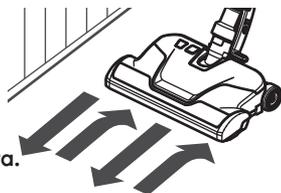

ADVERTENCIA: Apague y desconecte la aspiradora antes de revisarla.

LIMPIADOR DE BORDES

Limpiadores de bordes con cepillos activos en ambos lados del equipo PowerMate®. Guíe cualquier lago del equipo PowerMate® junto a las bases o junto a los muebles para ayudar a extraer la suciedad atrapada en los bordes de las alfombras.

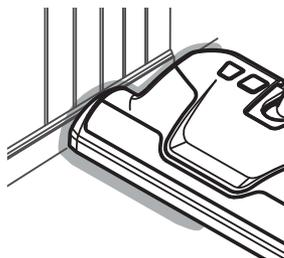

ACCESORIOS

PRECAUCIÓN

NO fije ni extraiga la manilla o varas mientras la aspiradora esté encendida. Esto podría provocar chispas y dañar los contactos o controles eléctricos.

ALMACENAMIENTO DE LOS ACCESORIOS

Este contenedor posee un soporte de almacenamiento adjunto. Extraiga el accesorio según sea necesario. Consulte la **TABLA DE USO DE ACCESORIOS** (página 13).



ACCESORIOS EN LA MANILLA

NOTA: Si el equipo PowerMate® está equipado, apague la aspiradora antes de extraer la manilla desde la vara.

1. Presione el botón de liberación de la vara y tire de la manilla de los accesorios.

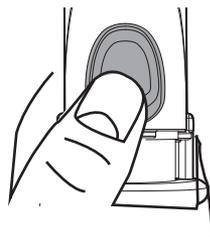

2. Deslice los accesorios hacia la manilla según sea necesario. El cepillo de suelo hará clic al encajar. Consulte la **TABLA DE USO DE ACCESORIOS** (página 13).

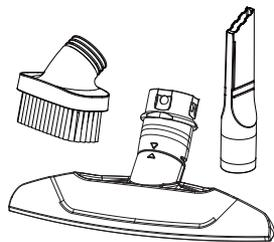

ACCESORIOS EN LA VARA

1. Para extraer la vara del equipo PowerMate®, fije la vara en posición vertical.

2. Presione el pedal de liberación de la vara con el pie y tírela hacia arriba y afuera del equipo PowerMate®.

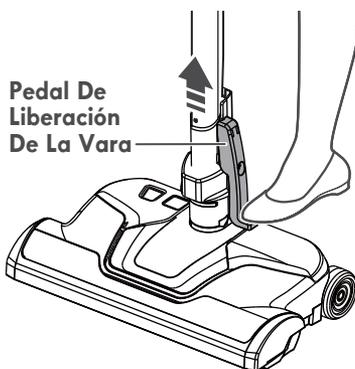

3. Deslice los accesorios hacia la vara según sea necesario. El cepillo de suelo hará clic al encajar. Véase la **TABLA DE USO DE ACCESORIOS** a continuación.



TABLA DE USO DE ACCESORIOS

ACCESORIO	ÁREA DE LIMPIEZA						
	Muebles	Entre cojines	Cortinas	Escaleras	Pisos sin alfombrar	Pisos alfombrados/alfombras	Paredes
Herramienta para grietas 	✓	✓					
Cepillo para piso 				✓	✓		✓
PowerMate® 					✓ 2	✓	
Cepillo para limpiar polvo 	✓		✓				✓

1. Limpie siempre los accesorios antes de usarlos sobre telas.

2. El interruptor de encendido y apagado de 3 vías debería estar en la posición **FLOOR**.

DESEMPEÑO/CARACTERÍSTICAS DE SEGURIDAD



ADVERTENCIA

Riesgo de lesiones personales

Para evitar el encendido accidental del agitador, apague siempre y desconecte la aspiradora antes de limpiar el área del agitador. En caso contrario existe riesgo de lesiones personales.

PROTECTOR CONTRA SOBRECARGAS

La PowerMate® cuenta con protección incorporada con tra daño del motor y la correa en caso de atascamiento del agitador. Si el agitador funciona más despacio o se atasca, el protector de sobrecarga de la PowerMate® se activa, y la luz indicadora de estado del cepillo de rodillo se vuelve de color rojo. El motor del receptor - culo continúa funcionando.

REINICIO DEL
PROTECTOR
CONTRA
SOBRECARGA



Para corregir el problema: Apagúe y desconecte la aspiradora, limpie la obstrucción, y luego encienda la aspiradora nuevamente. El indicador de estado del cepillo de rodillo estará apagado.

Si el motor PowerMate® aún no funciona después de reiniciar, deje de usar inmediatamente y llame al 1-877-531-7321 (US) / 1-844-608-3081 (CA) para obtener ayuda.

CONTROL DE SUCCIÓN ELECTRÓNICO

El control de succión electrónico le permite cambiar la potencia del motor de succión.



Aumentar
succión

Reducir
succión

Aumente la succión para tapizados, alfombras y pisos sin alfombrar.

Reduzca la succión para cortinas y alfombras de peso ligero.

INDICADOR DE REVISIÓN DE LA BOLSA

Cuando la aspiradora esté andando con un flujo de aire normal, el indicador **CHECK BAG** estará de color verde. El indicador se vuelve de color rojo oscuro cuando el flujo de aire se bloquea. Si esto ocurre, revise la bolsa de polvo desechable, filtro de seguridad del motor y otras posibles ubicaciones de tapones que se indican en **ELIMINACIÓN DE TAPONES** (página 15).

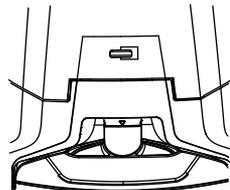

Para corregir el problema: Consulte “El indicador Check Bag se activa” en **RESOLUCIÓN DE PROBLEMAS** (página 23).

NOTA: El indicador podría activarse al usar ciertos accesorios, debido a un menor flujo de aire a través del accesorio.

PROTECTOR TÉRMICO

Esta aspiradora posee un sistema de protección térmica que se activa automáticamente para proteger a la aspiradora contra sobrecalentamientos. Si un tapón evita el flujo normal de aire hacia el motor, el protector térmico apaga el motor automáticamente. Esto deja enfriar el motor a fin de evitar posibles daños a la aspiradora.

Para corregir el problema: Apague y desconecte la aspiradora para dejarla enfriar y para que el protector térmico se reinicie. Revise y extraiga los tapones, en caso de ser necesario. Revise también o cambie los filtros tapados. Espere aproximadamente cincuenta (50) minutos para enchufar y encender la aspiradora a fin de ver si el protector del motor se reinició.

Si el motor del contenedor sigue sin funcionar tras el procedimiento de reinicio descrito, suspenda inmediatamente el uso y llame al 1-877-531-7321 (US) / 1-844-608-3081 (CA) para asistencia.

CUIDADO DEL CONTENEDOR

ELIMINACIÓN DE TAPONES

La aspiradora crea succión para recoger suciedad. El aire en rápido movimiento transporta la suciedad hacia la bolsa de polvo mediante los pasajes de aire. La bolsa de polvo permite al aire pasar a través de ella y atrapa la suciedad.

Para obtener los mejores resultados de limpieza, mantenga el pasaje de aire despejado.

Revise las zonas con asterisco (★) ocasionalmente en búsqueda de taponos. Apague y desconecte la aspiradora antes de revisarla.

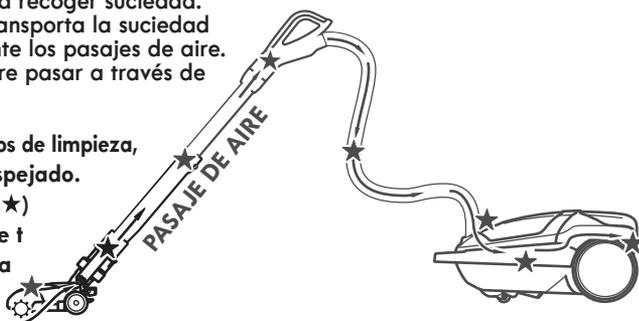

PARA REVISAR SI HAY TAPONES:

- Revise la bolsa de polvo y cámbiela completa. Consulte **CAMBIO DE LA BOLSA DE POLVO** (página 16).
- Revise el filtro de seguridad del motor y filtro de escape para luego limpiar o reemplazar según sea necesario. Consulte **LIMPIEZA DEL FILTRO DE SEGURIDAD DEL MOTOR** (página 17) y **CAMBIO DEL FILTRO DE ESCAPE** (página 18).
- Revise el equipo PowerMate® en búsqueda de suciedad o sedimentos en la zona de recorrido de la correa o en la zona del agitador. Extraiga cuidadosamente cualquier hebra o sedimento ubicados en el agitador o tapas del extremo. Consulte **LIMPIEZA DEL AGITADOR** (página 20).

Si la aspiradora tiene poca succión, haga lo siguiente:

1. Conecte la manguera al contenedor y encienda la aspiradora. Revise que haya succión en el extremo de la manguera. Si hay buena succión en la manilla de la manguera, no hay taponos en ella. Si la succión es mala, extraiga toda suciedad o sedimentos en la manguera y manilla.
2. Conecte la manilla de la manguera a la vara. Revise que haya succión en el extremo de la vara. Si hay buena succión en el extremo de la vara, no hay taponos en ella. Si la succión es mala, extraiga toda suciedad o sedimentos de la vara.
3. Revise la zona giratoria del equipo PowerMate®. Extraiga cualquier suciedad o sedimentos.

LIMPIEZA DEL EXTERIOR Y DE LOS ACCESORIOS

1. Apague y desconecte la aspiradora. NO deje caer agua sobre la aspiradora.
2. Para limpiar el exterior o para reducir la electricidad estática y la acumulación de polvo, limpie la superficie exterior con un paño limpio y suave que se haya empapado con una solución de detergente líquido suave y agua para luego haberse estrujado. Seque después de limpiar.

PRECAUCIÓN

No use accesorios si están mojados. Los accesorios usados en zonas sucias, tales como bajo un refrigerador, no deben usarse en otras superficies sino hasta haberlas lavado. Podrían dejar marcas.

CAMBIO DE LA BOLSA PARA POLVO

Para obtener los mejores resultados de limpieza, la bolsa de polvo debe cambiarse a menudo. El indicador CHECK BAG se encenderá cuando la bolsa deba cambiarse o si el flujo de aire se bloquea.

NOTA: Consulte **PIEZAS DE REPUESTO** para conocer los números de piezas y detalles de adquisición (página 5).

1. Apague y desconecte la aspiradora.

2. Extraiga la manguera desde el contenedor.

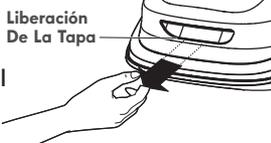

3. Apriete el botón de liberación de la tapa y luego levante la tapa del contenedor.

4. Saque la bolsa desde su lugar de montaje. Liberación de la tapa

Nota: El montaje de la bolsa se moverá hacia adelante tras extraer la bolsa. Esto evitará que la tapa se cierre antes de poder instalar una nueva bolsa.

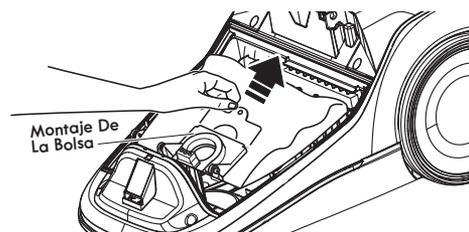

5. Revise el filtro de seguridad del motor y limpie o, si es necesario, cámbielo. Consulte **LIMPIEZA DEL FILTRO DE SEGURIDAD DEL MOTOR** (página 17).

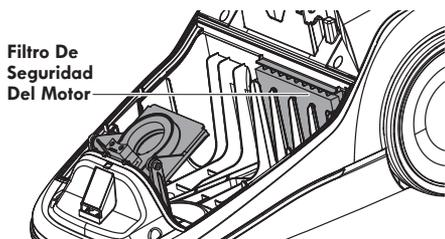

NO doble ni pliegue la mitad del cartón al instalar la bolsa en las ranuras de montaje.

6. Gire el montaje de la bolsa e instálela en las ranuras según la ilustración, empujando hasta que la lengüeta de cartón se bloquee en posición y se alineen los orificios.

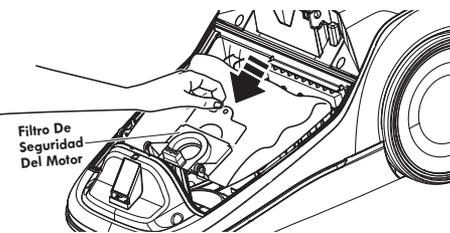

7. Inserte la bolsa de manera segura hacia su cavidad, de forma que ninguna parte de ella quede pinzada por la tapa.

8. Cierre y asegure la tapa del contenedor.

9. Inserte la manguera en el contenedor hasta que calce en su lugar.

10. Enchufe el cable en el tomacorriente.

PRECAUCIÓN

JAMÁS REUTILICE UNA BOLSA PARA POLVO. Los materiales muy finos, tales como aromatizadores de alfombras, maquillaje en polvo, polvo fino, yeso, hollín, pelusas de alfombra nueva, etc. pueden tapan la bolsa y hacer que explote antes de llenarse, lo cual puede dañar al motor de la aspiradora. Cambie la bolsa más a menudo cuando aspire este tipo de materiales.

LIMPIEZA DEL FILTRO DE SEGURIDAD DEL MOTOR



ADVERTENCIA

Riesgo de descarga eléctrica
Apague y desconecte la aspiradora del tomacorriente. No utilice la aspiradora sin el filtro de seguridad del motor instalado. Asegúrese de que el filtro esté seco y adecuadamente instalado para así evitar que el motor falle o sucedan descargas eléctricas.

FILTRO DE SEGURIDAD DEL MOTOR

Revise ocasionalmente el filtro de seguridad del motor y límpielo cuando esté sucio.

NOTA: Consulte **PIEZAS DE REPUESTO** para conocer los números de piezas y detalles de adquisición (página 5).

1. Extraiga la bolsa como se indica en la sección **CAMBIO DE LA BOLSA PARA POLVO** (página 16).

2. Extraiga el filtro de seguridad del motor como se indica.

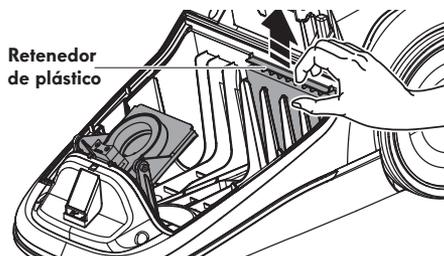

3. Lave el filtro en agua jabonosa tibia, enjuague y seque. No lo limpie en el lavavajillas ni lo instale mientras esté mojado.

4. Deslice el filtro de vuelta a su lugar en la cavidad para la bolsa.

5. Reinstale la bolsa como se indica en la sección **CAMBIO DE LA BOLSA PARA POLVO** (página 16).

CAMBIO DEL FILTRO DE ESCAPE

ADVERTENCIA

Riesgo de incendio o descarga eléctrica

No utilice el producto con un filtro de escape tapado o sin el filtro de escape instalado.

No utilice el producto sin la tapa del filtro instalada.

FILTRO DE ESCAPE, MEDIOS HEPA

El cartucho del filtro de escape debe reemplazarse cuando esté sucio. Reemplace el filtro cuando toda su superficie esté cubierta de manera pareja. El filtro **NO** puede lavarse, ya que esto lo haría perder su capacidad de atrapar el polvo.

NOTA: Consulte **PIEZAS DE REPUESTO** para conocer los números de piezas y detalles de adquisición (página 5).

1. Empuje el seguro para liberar la tapa del filtro de escape desde la ranura del contenedor.

Tapa Del Filtro De Escape
Seguro

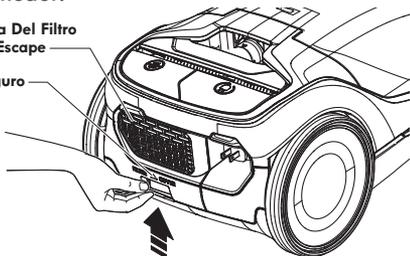

2. Tire la tapa del filtro hacia abajo y afuera para extraerla desde su cámara en el contenedor.
3. Extraiga el cartucho del filtro de escape desde la tapa del filtro.

Filtro De Escape



4. Inserte el nuevo cartucho en la tapa del filtro con el sello de goma hacia arriba.

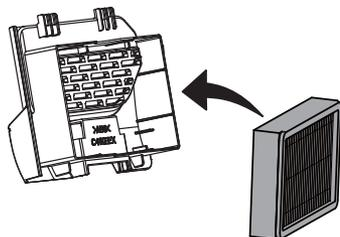

5. Para reinstalar la tapa del filtro de escape, inserte las dos lengüetas de la tapa en las ranuras sobre la cámara del filtro.

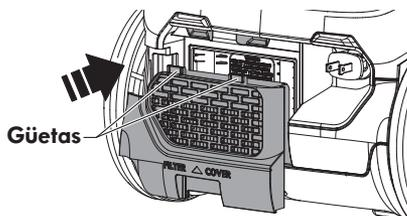

6. Gire la tapa del filtro hacia abajo hasta que calce en su lugar.



CUIDADO DEL EQUIPO POWERMATE®

Siga siempre todas las precauciones de seguridad al realizar mantenimiento al equipo PowerMate®.



ADVERTENCIA

Riesgo de descarga eléctrica o lesiones personales

Apague siempre y desconecte la aspiradora antes de realizarle mantenimiento.

No hacer esto podría provocar descargas eléctricas o lesiones personales provocadas por un encendido súbito de la aspiradora.

CAMBIO DE LA CORREA Y LIMPIEZA DEL AGITADOR

EXTRACCIÓN DE LA CORREA

1. Presione el pedal de liberación de la manilla y baje la zona giratoria. Voltee el equipo PowerMate® y extraiga los cuatro (4) tornillos que fijan la base a la tapa del equipo PowerMate®.

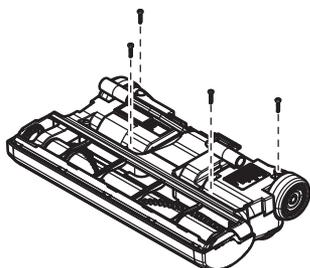
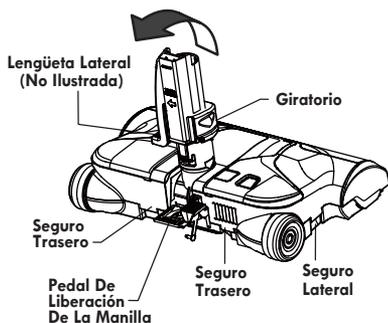

2. Voltee el equipo PowerMate® hacia arriba. Suelte los seguros trasero y lateral. (Un destornillador de paleta podría ser necesario).

3. Tome la tapa desde la parte posterior y tire de ella hacia arriba para extraerla de la base.

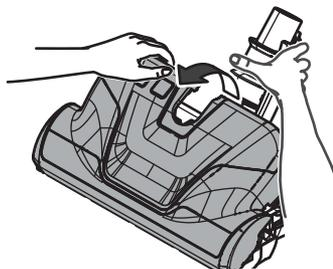

4. Eleve el agitador y extraiga la correa gastada.

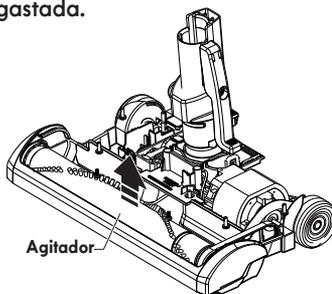

5. Revise y limpie las áreas de las tapas de los extremos. Consulte la imagen de la página 20 para conocer el conjunto de piezas completo del agitador.

LIMPIEZA DEL AGITADOR:

NOTA: Para mantener la eficiencia de limpieza y evitar daños a su aspiradora, el agitador se debe limpiar cada vez que se cambie la correa.

El agitador también debe limpiarse bajo el siguiente programa:

Uso de la aspiradora Limpiar el agitador

PESADO - Cada semana
(se utiliza todos los días)

MODERADO- Cada mes
(se utiliza de 2 a 3 veces por semana)

LIGERO- Cada 2 meses
(se utiliza 1 vez por semana)

IMPORTANTE

Apague y desconecte la aspiradora del tomacorriente. Revise y extraiga pelos, hebras y pelusas acumuladas en el agitador PowerMate® y áreas de los extremos.

Extraiga cualquier suciedad o sedimentos en la zona de recorrido de la correa o en el área de la unidad de cepillado.

Extraiga cuidadosamente cualquier hebra enrollada en el agitador o tapas del extremo.

REINSTALACIÓN DE LA CORREA

1. Instale una nueva correa sobre el eje del motor y luego sobre la ruta de la correa.

NOTA: Consulte **PIEZAS DE REPUESTO** para conocer los números de piezas y detalles de adquisición (página 5).

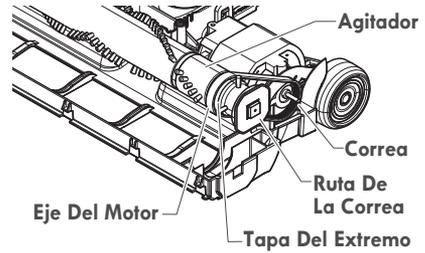

2. Reinstale el conjunto de piezas del agitador en el equipo PowerMate®.

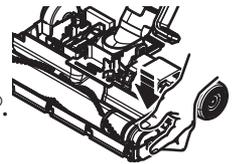

3. Alinee el frente de la tapa y la base. Deje la tapa reposando sobre el borde frontal de la base, como se indica.

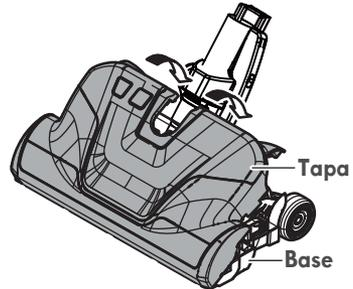

4. Gire la parte posterior de la tapa. Presione la tapa firmemente hasta que los seguros lateral y trasero calcen en su lugar.

NOTA: Asegúrese de que no hayan brechas entre la tapa y la base.

5. Voltee el equipo PowerMate® al revés y reinstale los cuatro (4) tornillos que fijan la tapa a la base.

CONJUNTO DE PIEZAS DEL AGITADOR

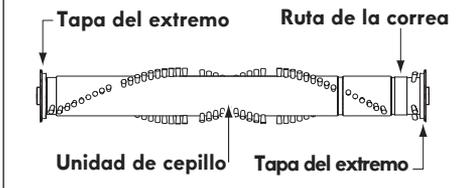

REPARACIÓN DEL AGITADOR



ADVERTENCIA

Riesgo de descarga eléctrica o lesiones personales

Apague siempre y desconecte la aspiradora antes de realizarle mantenimiento. No hacer esto podría provocar descargas eléctricas o lesiones personales provocadas por un encendido súbito de la aspiradora.

REVISIÓN DE LOS CEPILLOS

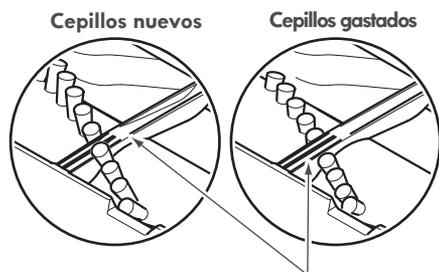

Barra de soporte de la base

Cuando los cepillos están gastados al nivel de las barras de soporte de la base, cambie el conjunto de piezas del agitador.

REEMPLAZO DEL CONJUNTO DE PIEZAS DEL AGITADOR

1. Extraiga el cepillo para piso desde el equipo PowerMate®.
2. Extraiga la tapa del equipo PowerMate®, correa y conjunto de piezas del agitador. Consulte "Extracción de la correa" en **CAMBIO DE LA CORREA Y LIMPIEZA DEL AGITADOR** (página 19).
3. Instale el nuevo conjunto de piezas del agitador.
4. Reinstale la correa y la tapa del equipo PowerMate®.

Consulte "Reinstalación de la correa" en **CAMBIO DE LA CORREA Y LIMPIEZA DEL AGITADOR** (página 20).

NOTA: Consulte **PIEZAS DE REPUESTO** para conocer los números de piezas y detalles de adquisición (página 5).

RESOLUCIÓN DE PROBLEMAS

Revise esta tabla para encontrar soluciones que pueda aplicar usted mismo a problemas de rendimiento menores. Cualquier otro servicio necesario, llame al 1-877-531-7321 (US) / 1-844-608-3081 (CA) para obtener ayuda.



ADVERTENCIA

Apague siempre y desconecte la aspiradora antes de realizarle mantenimiento. El no seguir estas indicaciones puede provocar lesiones personales o descargas eléctricas.

PROBLEMA	POSIBLE CAUSA	POSIBLE SOLUCIÓN
La aspiradora no enciende.	Está desenchufada del tomacorriente.	Enchufe firmemente, presione el interruptor de encendido.
	Fusible quemado/automático activado en el panel eléctrico de la casa.	Enchufe firmemente, presione el interruptor de encendido.
	Conexiones eléctricas de la manguera sueltas.	Reconecte los extremos de lamanguera.
Recolección de suciedad ineficiente.	Bolsa para polvo llena o tapada.	Cambie la bolsa.
	Pasajes de aire tapados.	Limpie los pasajes de aire.
	Filtros sucios.	Limpie/cambie los filtros.
	Ajuste de altura de grosor equivocado.	Ajuste la configuración.
	Nivel de potencia incorrecto seleccionado.	Ajuste el control.
	Orificio en la manguera.	Cambie la manguera.
	Agitador PowerMate® gastado.	Cambie el agitador.
	Correa gastada o rota.	Consulte CAMBIO DE LA CORREA Y LIMPIEZA DEL AGITADOR (página 19).
	Agitador o tapas del extremo sucios.	
Tapa del contenedor abierta.	Cierre y asegure la tapa.	
La aspiradora enciende, pero se apaga.	Protector de sobrecarga activado en el equipo PowerMate®. Consulte PROTECTOR CONTRA SOBRECARGA (página 14).	Protector de sobrecarga activado en el equipo PowerMate®. Consulte PROTECTOR CONTRA SOBRECARGA (página 14).
	Conexiones eléctricas de la manguera o contenedor.	Revise las conexiones y reconecte los extremos de la manguera.
	Protector de sobrecarga activado en el equipo PowerMate®. Consulte PROTECTOR CONTRA SOBRECARGA (página 14).	Extraiga cualquier artículo que pueda estar atrapado o atascado y luego reinicie. Si la aspiradora enciende y se detiene nuevamente, limpie el agitador y las tapas del extremo para luego reiniciarla.
	Protector térmico activado en el contenedor.	Consulte PROTECTOR TÉRMICO (página 14).

RESOLUCIÓN DE PROBLEMAS

El equipo PowerMate® no funciona al estar adjunto.	El equipo PowerMate® no funciona al estar adjunto.	Enchufe firmemente.
	Correa gastada o rota.	Consulte CAMBIO DE LA CORREA Y LIMPIEZA DEL AGITADOR (página 19).
	Agitador o tapas del extremo sucios.	
	Protector de sobrecarga activado en el equipo PowerMate®. Consulte PROTECTOR CONTRA SOBRECARGA (página 14).	Extraiga cualquier artículo que pueda estar atrapado o atascado y luego reinicie. Si la aspiradora enciende y se detiene nuevamente, limpie el agitador y las tapas del extremo para luego reiniciarla.
Interruptor de la manilla en la posición FLOOR.	Presione el botón CARPET para activar el equipo PowerMate®.	
El indicador CHECK BAG se activa.	Bolsa para polvo llena o tapada.	Cambie la bolsa.
	Filtros sucios.	Limpie/cambie los filtros.
	Pasaje de aire bloqueado.	Limpie el bloqueo del pasaje de aire.
	Ciertas herramientas accesorias.	Lo cual es completamente normal. La luz debiera apagarse tras extraer la herramienta.
La aspiradora recoge alfombras movibles o el equipo PowerMate® empuja demasiado fuerte.	Ajuste de altura de grosor equivocado.	Ajuste la configuración.
	Ajuste la configuración.	Deslice el control de succión electrónico a un ajuste de potencia menor.
El cable no se enrolla.	Cable de alimentación sucio.	Limpie el cable de alimentación.
	Cable atascado.	Tire del cable y enrólle nuevamente.
La aspiradora deja marcas en la alfombra.	Patrón de aspirado incorrecto.	Consulte CONSEJOS DE ASPIRADO (página 11).

TABLE DES MATIÈRES

Avant utilisation de votre nouvel aspirateur	1
Garantie de l'aspirateur Kenmore	2
Consignes importantes de sécurité	3-4
Pièces et fonctionnalités.	5-7
Instructions de montage	8
Instructions d'utilisation.	9-13
Caractéristiques de performance/sécurité	14
Entretien du traîneau	15-18
Entretien du PowerMate®.	19-21
Dépannage.	22-23
Demande D'assistance Ou De Service.	Quatrième de couverture

AVANT UTILISATION DE VOTRE NOUVEL ASPIRATEUR

Nous vous prions de lire ce guide. Il vous aidera à assembler et à vous servir de votre nouvel aspirateur Kenmore de la manière la plus sûre et efficace.

Pour plus d'informations sur l'entretien et le fonctionnement de l'aspirateur, appelez l'aspirateur Ligne d'aide au 1-877-531-7321 (US) / 1-844-608-3081 (CA). Vous aurez besoin de vos numéros complets de modèle et de série pour demander des renseignements. Le modèle et les numéros de série de votre aspirateur sont indiqués sur l'étiquette signalétique située sur le boîtier.

Servez-vous de l'espace ci-dessous pour inscrire les numéros de modèle et de série de votre nouvel aspirateur Kenmore.

Modèle N° _____

N° de série _____

Date d'achat _____

Gardez ce livre et votre reçu dans un lieu sûr en cas de nécessité future.

LISTE DU CONTENU

Votre **ASPIRATEUR KENMORE** est emballé avec les pièces et composants suivants montés séparément dans le carton:

- Aspirateur-traîneau (avec brosse à planchers)
- PowerMate®
- Embout plat
- Poignée et flexible
- Tiges télescopiques
- Manuel d'entretien et d'utilisation
- Brosse de sol
- Brosse à épousseter
- Sacs à poussière (paquet de 2)
- Porte-accessoires

GARANTIE DE L'ASPIRATEUR KENMORE

GARANTIE LIMITÉE KENMORE

À compter de la date de vente, ce produit est garanti contre tout défaut de fabrication et de matériaux lorsqu'il est assemblé, exploité et entretenu conformément à toutes les instructions fournies. **PENDANT UN AN.**

MUNI D'UNE PREUVE DE VENTE, renvoyez tout produit défectueux au revendeur auprès de qui il a été acheté aux fins de remplacement gratuit. Cette garantie ne couvre pas les filtres ou les courroies, qui sont des pièces consommables qui peuvent s'user hors d'une utilisation normale pendant la période de garantie.

La marque Kenmore est utilisée sous licence. Envoyez toutes les réclamations pour le service de garantie à: Cleva North America, Inc., 1-877-531-7321 (US) / 1-844-608-3081 (CA).

La présente garantie vous accorde des droits spécifiques légaux, mais vous pouvez également avoir d'autres droits qui varient selon les États.

Cleva North America, Inc., Greenville SC 29607

CONSIGNES DE SÉCURITÉ IMPORTANTES

Lire l'intégralité des consignes du présent manuel avant de monter ou d'utiliser votre aspirateur.

AVERTISSEMENT:

Votre sécurité est importante pour nous. Pour réduire tous risques d'incendie, d'électrocution, de blessures corporelles ou de dommages matériels lors de l'utilisation de votre aspirateur, suivez les précautions de sécurité de base suivantes:

Utilisez votre aspirateur uniquement comme décrit dans le présent manuel. Utilisez votre aspirateur uniquement avec les accessoires recommandés par fabricant.

Coupez l'alimentation électrique avant de réparer ou de nettoyer la zone de la brosse. Le non-respect de cette consigne peut déclencher un démarrage inattendu de la brosse qui peut entraîner des blessures corporelles causées par des pièces mobiles.

Ne pas laisser l'aspirateur lorsqu'il est branché. Débranchez celui-ci de la prise de courant lorsque vous ne l'utilisez et avant de procéder à son entretien.

Pour réduire tous risques d'électrocution: ne pas utiliser le produit à l'extérieur ou sur des surfaces mouillées.

Ne pas permettre que l'appareil soit utilisé comme un jouet. Soyez très attentif s'il est utilisé par des enfants ou si des enfants se trouvent à proximité.

Ne pas utiliser avec un cordon ou une fiche endommagé(e). Si l'aspirateur ne fonctionne pas comme il se doit, s'il est tombé, endommagé, laissé à l'extérieur ou jeté dans de l'eau, cessez immédiatement l'utilisation et appelez le 1-877-531-7321 (US) / 1-844-608-3081 (CA) pour organiser le service de réparation.

Ne tirez ou ne portez pas l'appareil en utilisant le cordon. N'utilisez pas celui-ci comme poignée ou pour fermer une porte et ne l'enroulez pas autour de bords coupants ou d'arêtes vives. Ne pas faire fonctionner l'aspirateur par dessus le cordon. Maintenez le cordon à l'écart de toutes surfaces chaudes.

Ne débranchez pas l'appareil en tirant sur le cordon. Pour débrancher, saisissez la fiche, pas le cordon.

Ne pas manipuler la fiche ou l'aspirateur avec les mains mouillées.

N'introduire aucun objet dans les orifices de l'appareil.

Ne pas utiliser l'appareil si un orifice est bouché. Faites en sorte que les orifices ne soient pas encombrés de poussières, peluches, cheveux ou de toute autre objet qui pourrait réduire le flux d'air.

Maintenez vos cheveux, vêtements amples, doigts et toutes parties du corps à l'écart des orifices et des pièces mobiles.

Coupez toutes les commandes de l'appareil avant de le débrancher.

Redoublez de précautions lorsque vous nettoyez des escaliers.

Ne pas poser le produit sur des chaises, des tables, etc. Maintenez-le sur le plancher.

Ne pas utiliser l'aspirateur pour aspirer des liquides inflammables ou combustibles (essence, liquide de nettoyage, parfums, etc.) ou l'utiliser dans des endroits où ces substances peuvent être présentes. Les vapeurs de ces substances peuvent créer un risque d'incendie ou d'explosion.

Ne pas aspirer de matières en combustion ou qui dégagent de la fumée, telles que des cigarettes, des allumettes ou des cendres chaudes.

Do not Ne pas utiliser d'aspirateur sans le sac à poussière et/ou des filtres en place.

Toujours remplacer le sac à poussière après avoir aspiré les nettoyants ou désodorisants pour tapis, des poudres et de la poussière fine. Ces produits obstruent le sac, réduisent le flux d'air et peuvent causer l'éclatement du sac. Le non-remplacement du sac risque d'endommager définitivement l'aspirateur.

Ne pas utiliser l'aspirateur pour récupérer des objets durs, de petits jouets, des épingles, des trombones, etc. Ceux-ci peuvent endommager l'aspirateur.

Ne pas utiliser l'aspirateur sans le filtre d'échappement ou la trappe du filtre en place. Le flexible renferme des fils électriques.

Ne pas l'utiliser lorsqu'il est endommagé, coupé ou percé. Remplacez-le s'il est coupé ou usé.

Ne pas récupérer des objets tranchants. Toujours mettre hors tension et débrancher l'aspirateur avant de raccorder ou d'enlever le flexible, la tige, le PowerMate™ pour animaux de compagnie ou le PowerMate®.

Tenez la fiche lors du rebobinage sur la bobine de cordon.

Ne pas laisser la fiche s'agiter comme un fouet lors du rebobinage.

Il vous incombe de vous assurer que votre aspirateur n'est utilisé par aucune personne incapable de le faire fonctionner correctement.

CONSIGNES DE SÉCURITÉ IMPORTANTES

CONSERVEZ CES CONSIGNES

Un bon montage et une utilisation en toute sécurité de votre aspirateur relèvent de votre responsabilité. Votre aspirateur est destiné à un usage domestique. Lisez attentivement le présent manuel d'utilisation et d'entretien pour connaître les consignes de sécurité et d'utilisation importantes qu'il contient. Le présent manuel contient des consignes de sécurité sous des symboles d'avertissement et de mise en garde.

PIÈCES ET CARACTÉRISTIQUES

Il est important de connaître les pièces et les caractéristiques de votre aspirateur pour en assurer l'utilisation correcte et en toute sécurité. Examinez-les avant d'utiliser votre aspirateur.

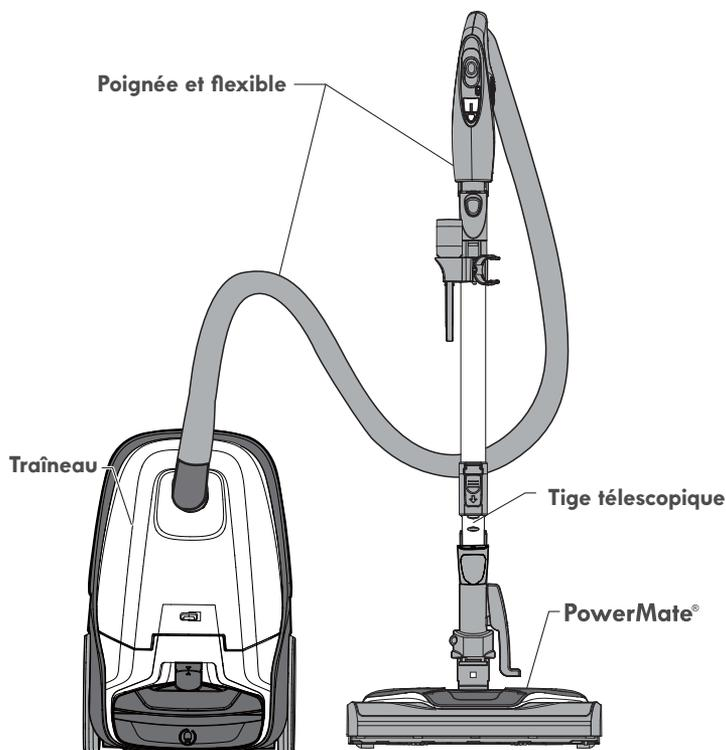

PIÈCES DE RECHANGE

Pièce	N° au (US)	N° au (CA)
Courroie	53013	-
Sac à poussière (paquet de 2)	53291	-
Sac à poussière (paquet de 6)	53292	63292
Filtre d'échappement	86880	-
Filtre de sécurité du moteur	81002	-
L'rouleau Brosse PowerMate®	KC84REEJZ000	-
Pour les pièces de rechange, appelez le 1-844-202-9924 (US) / 1-844-608-3081 (CA).		

TRÂÎNEAU

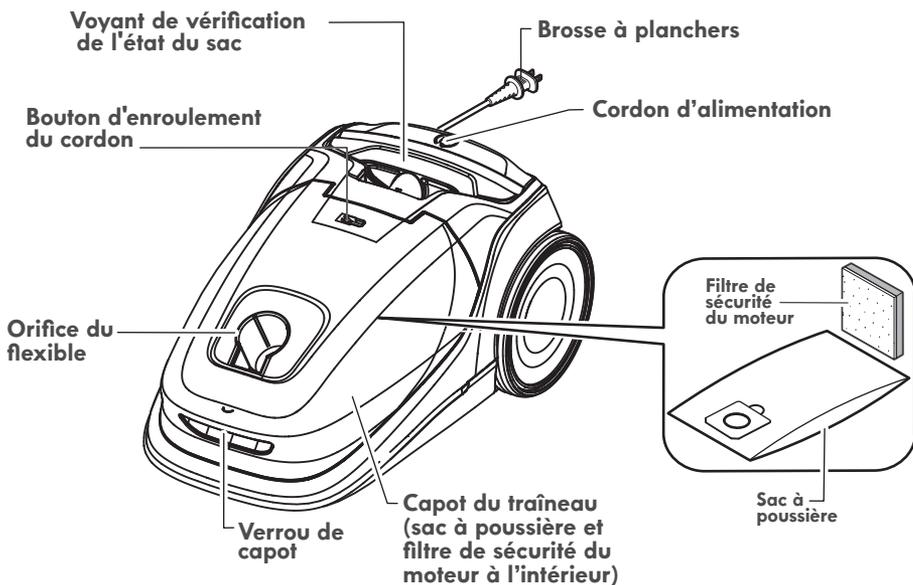

ACCESSOIRES

EMBOUPT PLAT



BROSSE DE PLANCHER (STOCKÉE EN BIDON)

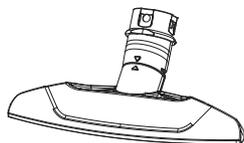

BROSSE À ÉPOUSSETER



PORTE-ACCESSOIRES

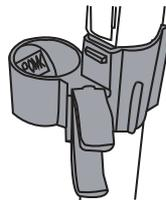

SACS À POUSSIÈRE (PAQUET DE 2)

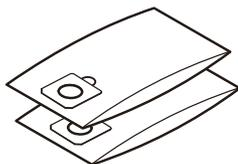

POIGNÉE ET FLEXIBLE

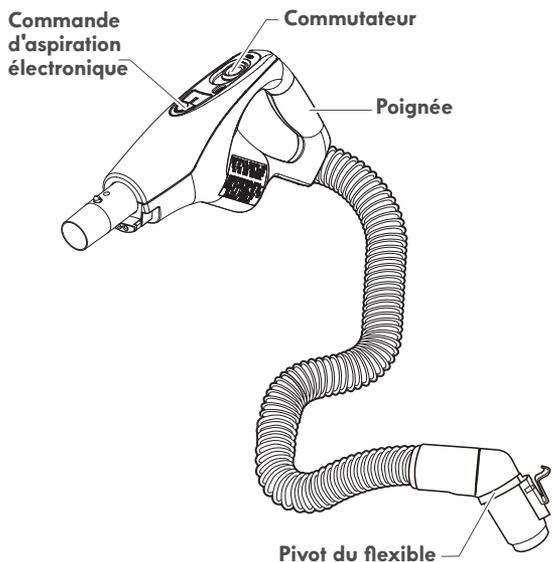

TIGE TÉLESCOPIQUE

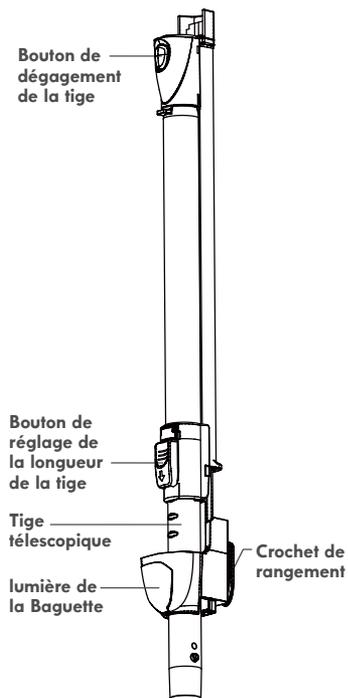

POWERMATE®

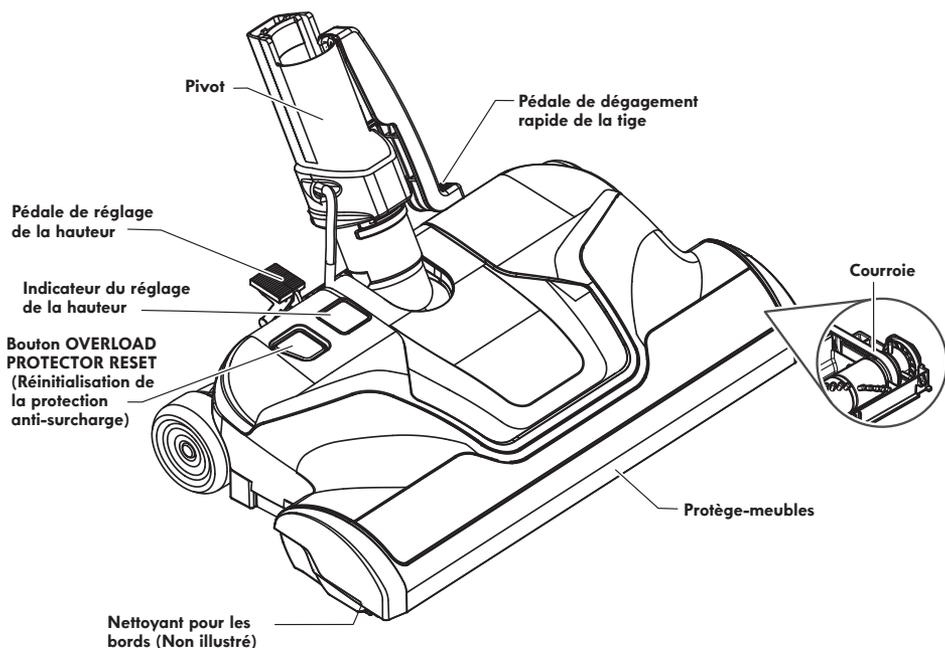



Veillez porter une attention particulière à ces boîtes d'alerte et suivre les instructions données. Les **AVERTISSEMENTS** vous alertent sur les dangers tels que le feu, les risques d'électrocution, les brûlures et les blessures corporelles. Les **MISES EN GARDE** vous signalent des dangers tels que des blessures corporelles et/ou des dommages matériels.

INSTRUCTIONS DE MONTAGE

Avant de monter l'aspirateur, consultez la LISTE D'EMBALLAGE (page 1). Utilisez cette liste pour vous assurer que vous avez reçu et identifié tous les composants de votre nouvel aspirateur Kenmore.



AVERTISSEMENT

Risque d'électrocution

NE PAS brancher le produit sur une prise de courant tant que le montage n'est pas terminé. Le non-respect de cette consigne peut entraîner des risques d'électrocution ou des blessures.

POWERMATE®

Alignez la tige, puis insérez-la sur PowerMate® jusqu'à ce que celle-ci se verrouille en place.

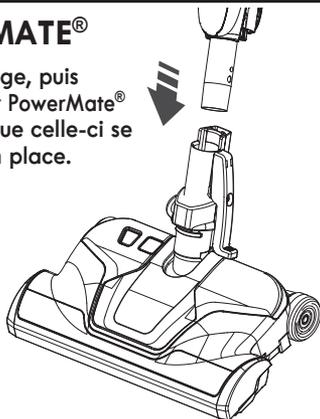

MONTAGE DE LA POIGNÉE

Insérez la tige dans la poignée jusqu'à ce que le bouton de verrouillage s'enclenche.

Pour retirer: Appuyez sur le bouton de dégagement de la tige, puis tirez sur la poignée.

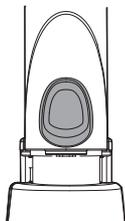

Pour ranger: Détachez le flexible de la tige et du traîneau afin d'éviter toute pression sur le flexible pendant le rangement. Rangez le flexible enroulé de manière lâche afin d'éviter toute pression sur le revêtement du flexible.

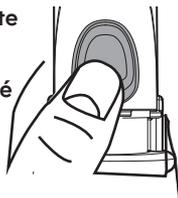

TIGE (TÉLESCOPIQUE)

La longueur de la tige est réglable et ne nécessite aucun montage. Pour la régler, appuyez simplement sur le bouton de réglage de la tige, puis faites coulisser la tige supérieure jusqu'à la hauteur souhaitée.

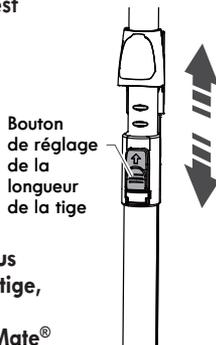

REMARQUE: Lorsque vous réglez la longueur de la tige, vous pouvez être obligé d'appuyer sur le PowerMate® à l'aide de la main ou du pied.

Lampe du Tube

Cet aspirateur est équipé d'une lampe fixée sur le tube de rallonge. Cette lampe peut servir à éclairer des endroits faiblement éclairés.

La lampe du tube fonctionne uniquement lorsque l'aspirateur est réglé sur le mode CARPET (Moquette).

La lampe fonctionne qu'elle soit fixée ou non sur l'accessoire PowerMate®.

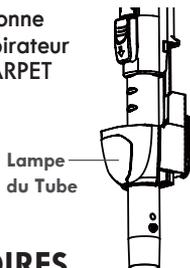

PORTE-ACCESSOIRES

Alignez l'attache du porte-accessoires sur l'avant de la tige. Appuyez dessus afin qu'elle s'enclenche sur la tige.

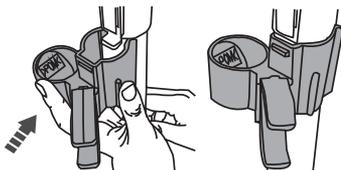

FLEXIBLE

Pour installer:

Alignez l'ergot de verrouillage du flexible sur l'encoche située dans le capot du traîneau, puis insérez le flexible dans le traîneau jusqu'à ce qu'il s'enclenche.

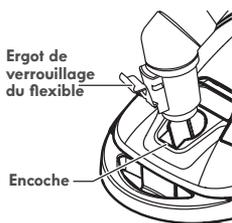

Pour retirer: Ne pas ouvrir le capot avant de retirer le flexible. Lorsque le capot est fermé, appuyez sur l'ergot de verrouillage du flexible pour dégager et retirer le flexible.

TRAÎNEAU

1. Ouvrez le capot du traîneau.
2. Assurez-vous que le sac à poussière est installé convenablement. Veuillez consulter la section **REPLACEMENT DU SAC** (page 16) pour obtenir des instructions.
3. Assurez-vous que le filtre de sécurité du moteur est installé convenablement. Veuillez consulter la section **NETTOYAGE DU FILTRE DE SÉCURITÉ DU MOTEUR** (page 17) pour obtenir des instructions.

INSTRUCTIONS D'UTILISATION



ATTENTION

Pièces mobiles ! Pour réduire le risque de blessures corporelles, **NE PAS** toucher l'rouleau brosse lorsque l'aspirateur est sous tension. Le contact avec l'rouleau brosse pendant qu'il tourne peut couper, faire un bleu à ou causer d'autres blessures. Toujours éteindre et débrancher de la prise de courant avant d'effectuer tout entretien ou réparation. Faites preuve de prudence lorsque vous utilisez l'appareil en présence d'enfants.



COMMENT DÉMARRER



AVERTISSEMENT

Risques de blessures corporelles et de dommages matériels

- **TOUJOURS** éteindre l'aspirateur avant de le débrancher.
- Le cordon s'enroule rapidement en cours de rembobinage. Maintenez les enfants à l'écart et assurez-vous d'avoir du champ lorsque vous rembobinez le cordon afin de prévenir tous risques de blessures corporelles.
- **NE PAS** utiliser de prises de courant situées au-dessus des comptoirs. Le cordon risque d'endommager des articles dans la zone environnante.
- En cas d'anomalie/de panne, cessez immédiatement d'utiliser le produit, puis débranchez la fiche d'alimentation.

REMARQUE: Pour réduire tous risques d'électrocution, cet aspirateur est doté d'une fiche polarisée; une lame est plus large que l'autre. Il n'y a qu'une façon d'insérer la fiche dans une prise polarisée. Si la fiche ne s'insère pas entièrement dans la prise, inversez la fiche. Si elle ne s'insère toujours pas correctement, contactez un électricien qualifié afin qu'il installe une prise adaptée. Ne modifiez en aucun cas la fiche.



AVERTISSEMENT

Risques de blessures corporelles et de dommages matériels

- NE PAS passer sur le cordon d'alimentation avec PowerMate®. Des blessures corporelles ou un endommagement du produit pourraient en résulter.
- NE PAS tirer la fiche de la prise de courant par le cordon d'alimentation. En cas d'endommagement du cordon ou de la fiche, des blessures corporelles ou des dommages matériels pourraient en résulter.

1. Tirez le cordon hors du traîneau jusqu'à la longueur souhaitée. Le cordon ne rembobine pas tant que le bouton de rembobinage du cordon n'est pas appuyé.

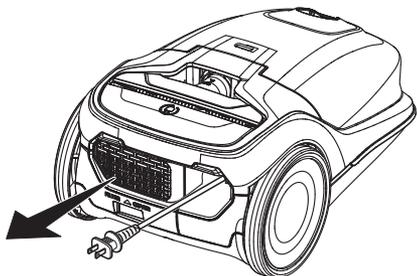

2. Branchez le cordon d'alimentation polarisé dans une prise de 120 volts située près du plancher.

Pour rembobiner: Mettez hors tension l'aspirateur, puis débranchez-le. Tenez la fiche pendant le rembobinage afin d'éviter tous dommages ou blessures par le cordon en mouvement. Appuyez sur le bouton de rembobinage du cordon.

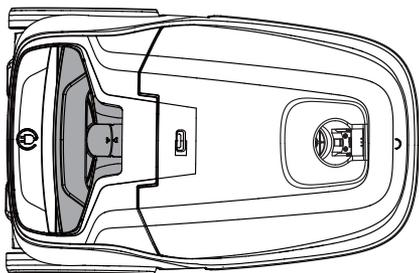

3. Abaissez la tige de la position verticale en appuyant sur la pédale de DÉGAGEMENT DE LA POIGNÉE.

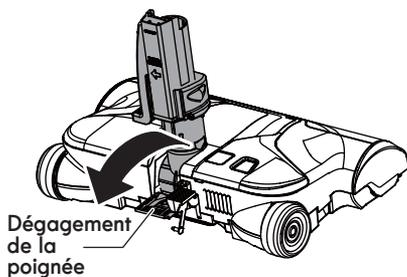

4. Sélectionnez un réglage de la hauteur des poils en appuyant sur la pédale de réglage de la hauteur située au dos du PowerMate®. Le réglage de la hauteur des poils s'affiche sur l'indicateur.

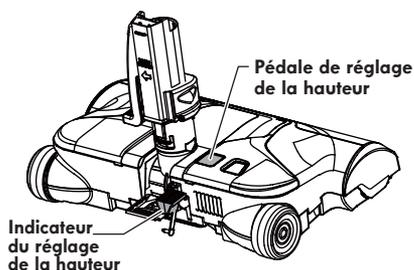

5. Sélectionnez une position sur le commutateur On/Off tridimensionnel de la poignée.

Positionnez le commutateur sur **CARPET** d'une pression vers l'avant pour activer l'aspiration à partir du moteur du traîneau et de l'rouleau Brosse PowerMate®. Le bouton indicateur **CARPET** devient vert, et l'rouleau Brosse PowerMate® commence à tourner.

Positionnez le commutateur sur **FLOOR** d'une pression vers l'avant pour activer l'aspiration du moteur du traîneau uniquement. Le bouton indicateur **FLOOR** devient vert, et l'rouleau Brosse PowerMate® ne tourne pas.



Faites coulisser le commutateur complètement vers l'arrière pour mettre hors tension l'aspirateur. Les indicateurs **CARPET** et **FLOOR** deviennent tous les deux gris.

SUGGESTION DE RÉGLAGES DE LA HAUTEUR DES POILS

Attention! Veuillez consulter les recommandations de nettoyage de votre fabricant de tapis.

Certains tapis plus délicats peuvent nécessiter une aspiration avec l'rouleau brosse PowerMate® éteint afin d'éviter d'endommager les tapis. Pour un nettoyage optimal en profondeur, utilisez le réglage XLO. Toutefois, vous devrez peut-être augmenter la hauteur pour faciliter certains travaux, telles que les carpettes et certains tapis très épais, et pour empêcher l'aspirateur de s'éteindre. Les réglages suggérés sont les suivants:

HI: moquettes à longues mèches, tapis très épais, tapis super-doux, ou tapis ultra-moelleux, et carpettes.

MED: moquettes à moyens ou longs poils.

LO: moquettes à poils courts ou moyens.

XLO: Le réglage préféré pour de nombreux tapis et aussi pour les planchers nus.

REMARQUE: Pour protéger les planchers nus, positionnez le commutateur On/Off tridimensionnel sur **FLOOR** pour désactiver la rotation.

ATTENTION

NE PAS laisser le PowerMate® fonctionner en un seul endroit pendant une période prolongée. Le tapis risque d'être endommagé.

ATTENTION

Risques d'endommagement du produit

Faites attention si le PowerMate® et la tige sont laissés en position verticale car ils peuvent se renverser facilement. Des dommages matériels peuvent survenir en cas de renversement.

CONSEILS EN MATIÈRE D'ASPIRATION

POUR OBTENIR DES RÉSULTATS DE NETTOYAGE OPTIMAUX

•Faites coulisser la commande d'aspiration vers HIGH pour augmenter l'aspiration pour le nettoyage des tissus d'ameublement et des tapis.

PUISSANCE ÉLEVÉE

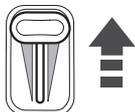

FAIBLE PUISSANCE

•Faites coulisser la commande d'aspiration vers LOW POWER pour réduire l'aspiration pour le nettoyage de petits tapis et de tentures légères.

•Maintenez le passage du flux d'air ouvert. Vérifiez à l'occasion la présence d'obstructions au niveau de chaque zone de montage en consultant la section **ÉLIMINATION DES OBSTRUCTIONS** (page 15).

AVERTISSEMENT: Mettez hors tension l'aspirateur, puis débranchez-le de la prise avant de vérifier une présence éventuelle d'obstructions.

SUGGESTION DE MOUVEMENTS DE BALAYAGE

Pour exécuter un nettoyage optimal, le PowerMate® doit être poussé droit devant vous, puis tiré droit vers l'arrière. À la fin de chaque traction, la direction du PowerMate® doit être modifiée pour s'orienter vers la section suivante à nettoyer. Ce schéma devrait être continué sur le tapis avec des mouvements lents et glissants.

REMARQUE: Des coups rapides et saccadés ne permettent pas un nettoyage complet.

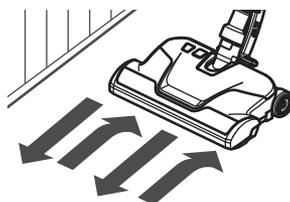

NETTOYEUR DE BORDS

Les nettoyeurs de bords en brosse actifs sont situés des deux côtés du PowerMate®. Guidez un côté ou l'autre du PowerMate® le long des panneaux de support ou à côté de meubles afin de permettre d'éliminer la saleté emprisonnée sur les bords des tapis.

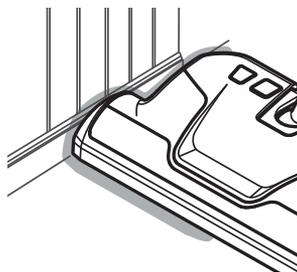

ACCESSOIRES



ATTENTION

NE PAS fixer ou retirer la poignée ou les tiges lorsque l'aspirateur est **SOUS TENSION**. Cela pourrait provoquer des étincelles et endommager les contacts électriques ou les commandes électroniques.

RANGEMENT DES ACCESSOIRES

Cet aspirateur est équipé d'un dispositif de rangement d'accessoires. La brosse à planchers est rangée dans le traîneau, et la brosse à épousseter et l'embout plat sont rangés dans le porte-accessoires situé sur la tige. Veuillez consulter le **TABLEAU D'UTILISATION DES ACCESSOIRES** à la page 13.



ACCESSOIRES SITUÉS SUR LA POIGNÉE

REMARQUE: Si le PowerMate® est fixé, éteignez l'aspirateur avant de retirer la poignée de la tige.

1. Appuyez sur le bouton de dégagement de la tige, puis tirez sur la poignée.

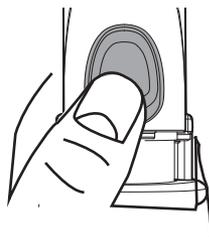

2. Faites coulisser les accessoires sur la poignée si nécessaire. La brosse à planchers s'enclenche. Veuillez consulter le **TABLEAU D'UTILISATION DES ACCESSOIRES** ci-après.

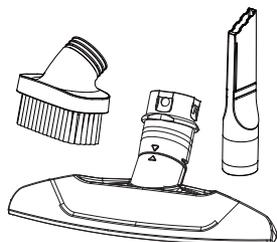

ACCESSOIRES SITUÉS SUR LA TIGE

1. Pour retirer la tige du PowerMate®, verrouillez celle-ci à la verticale.

2. Appuyez sur la pédale de dégagement de la tige avec le pied, puis tirez la tige vers le haut pour la déloger du PowerMate®.

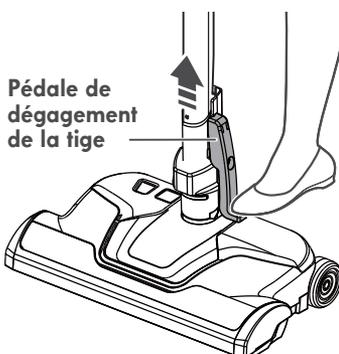

3. Faites coulisser les accessoires sur la tige si nécessaire. La brosse à planchers s'enclenche. Veuillez consulter le **TABLEAU D'UTILISATION DES ACCESSOIRES** ci-après.



TABLEAU D'UTILISATION DES ACCESSOIRES

ACCESSOIRE	ZONE DE NETTOYAGE						
	Meubles ¹	Entre coussins ¹	Tentures ¹	Escaliers	Planchers nus	Planchers tapissés/Petits tapis	Murs
Embout Plat 	✓	✓					
Brosse À Planchers 				✓	✓		✓
PowerMate® 					✓ ²	✓	
Brosse À Épousseter 	✓		✓				✓

1. Toujours nettoyer les accessoires avant toute utilisation sur des tissus.
2. Le commutateur On/Off bidirectionnel doit être positionné sur FLOOR.

CARACTÉRISTIQUES DE PERFORMANCE/SÉCURITÉ

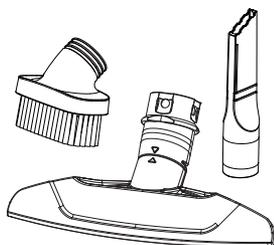

AVERTISSEMENT

Risques de blessures corporelles Pour éviter tout démarrage accidentel de l'rouleau Brosse, toujours éteindre et débrancher l'aspirateur avant de nettoyer la zone de l'rouleau Brosse. Le non-respect de cette consigne peut entraîner des blessures corporelles.

PROTECTION ANTI-SURCHARGE

Le PowerMate® est doté d'une protection intégrée contre l'endommagement du moteur et de la courroie en cas de bourrage de l'rouleau brosse. Si l'rouleau brosse ralentit ou s'arrête, la protection anti-surchARGE coupe le PowerMate®. Le moteur du traîneau continue de tourner.

Réinitialisation de la protection anti-surchARGE

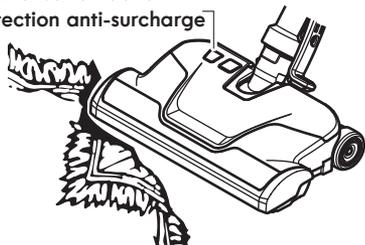

Pour corriger ce problème: Mettez hors tension l'aspirateur, puis débranchez-le, éliminez-en toute obstruction, puis appuyez sur le bouton de RÉINITIALISATION DE LA PROTECTION ANTI-SURCHARGE.

Si le problème persiste, cessez immédiatement l'utilisation et appelez le 1-877-531-7321 (US) / 1-844-608-3081 (CA) pour organiser le service de réparation.

COMMANDE D'ASPIRATION ÉLECTRONIQUE

La commande d'aspiration électronique vous permet de modifier la puissance du moteur d'aspiration de votre aspirateur.



Augmenter l'aspiration

Réduire l'aspiration

Permet d'augmenter l'aspiration pour le nettoyage de tissus d'ameublement, tapis et planchers nus.

Permet de réduire l'aspiration pour le nettoyage de tentures et petits tapis légers.

VOYANT DE VÉRIFICATION DE L'ÉTAT DU SAC

Lorsque l'aspirateur fonctionne avec le flux d'air Normal, le voyant **CHECK BAG** (Vérification de l'état du sac) est vert. Le voyant vire au rouge sombre en cas d'obstruction du flux d'air. Si ce phénomène se produit, vérifiez l'état du sac à poussière jetable, le filtre de sécurité du moteur ainsi que d'autres emplacements d'obstructions possibles, ainsi qu'illustré dans la section **ÉLIMINATIONS DES OBSTRUCTIONS** (page 15).

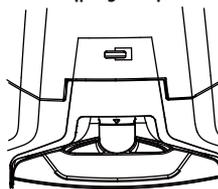

TPour corriger ce problème: Voir "Activer le voyant de vérification de l'état du sac" sous la rubrique **DÉPANNAGE** (page 23).

REMARQUE: Le voyant s'allume lorsque vous utilisez certains accessoires permettant de réduire le flux d'air à travers ceux-ci.

DISPOSITIF DE PROTECTION THERMIQUE

Cet aspirateur dispose d'un dispositif de protection thermique qui se déclenche automatiquement pour protéger l'aspirateur contre la surchauffe. En cas e congestion empêchant l'écoulement normal d'air vers le moteur, le dispositif de protection thermique éteint automatiquement le moteur. Cela permet au moteur de refroidir afin d'éviter d'endommager éventuellement l'aspirateur.

Pour corriger ce problème: Éteignez et débranchez l'aspirateur pour permettre à l'aspirateur de se refroidir et au dispositif de protection thermique de se réinitialiser. Vérifiez la présence de congestions, puis retirez celles-ci, si nécessaire. Vérifiez également et nettoyez ou remplacez tout filtre obstrué. Patientez environ cinquante (50) minutes, puis branchez l'aspirateur et remettez-le en marche pour voir si le dispositif de protection du moteur a été réinitialisé.

Si le problème persiste, cessez immédiatement l'utilisation et appelez le 1-844-608-3081 pour organiser le service de réparation.

ENTRETIEN DU TRAÎNEAU

ÉLIMINATION DES CONGESTIONS

L'aspirateur crée une aspiration qui récupère la saleté. Le déplacement rapide de l'air transporte la saleté vers le sac à poussière à travers les passages du flux d'air. Le sac à poussière laisse passer l'air, tout en piégeant la saleté.

Pour obtenir des résultats de nettoyage optimaux, garder le passage du flux d'air ouvert. Contrôlez l'état des zones étoilées (★) de temps à autre afin de détecter toutes congestions. Mettez hors tension l'aspirateur, puis débranchez-le de la prise avant de procéder au contrôle.

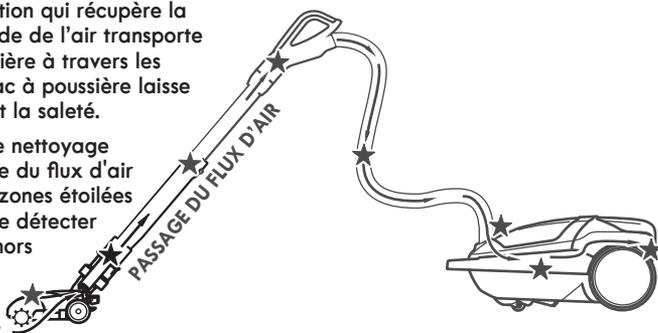

POUR VÉRIFIER LA PRÉSENCE DE CONGESTIONS

- Contrôlez le sac à poussière, puis remplacez-le s'il est plein. Veuillez consulter la section **REPLACEMENT DU SAC À POUSSIÈRE** (page 16).
- Contrôlez le filtre de sécurité du moteur ainsi que le filtre d'échappement, puis nettoyez ou remplacez-les s'ils sont sales. Voir les sections **NETTOYAGE DU FILTRE DE SÉCURITÉ DU MOTEUR** (page 17) et **REPLACEMENT DU FILTRE D'ÉCHAPPEMENT** (page 18).
- Vérifiez l'état du PowerMate® afin de détecter des saletés ou débris éventuels dans la zone de passage de la courroie et dans la zone de l'rouleau Brosse. Retirez avec précaution tous fils ou débris coincés sur l'rouleau brosse ou les butées de gaine. Voir la section **NETTOYAGE DE L'ROULEAU BROSSÉ** (page 20)

Si l'aspirateur présente toujours une mauvaise aspiration, procédez comme suit:

1. Raccordez le flexible au traîneau, puis mettez l'aspirateur sous tension. Contrôlez l'extrémité du flexible pour détecter toute aspiration. Si l'aspiration est bonne au niveau de la poignée du flexible, le flexible n'est pas bouché. Si l'aspiration est mauvaise, éliminez toutes saletés et tous débris piégés dans le flexible et la poignée.
2. Raccordez la poignée du flexible à la tige. Contrôlez l'extrémité de la tige pour détecter toute aspiration. Si l'aspiration est bonne à l'extrémité de la tige, la tige n'est pas bouchée. Si l'aspiration est mauvaise, éliminez toutes saletés et tous débris piégés dans la tige.
3. Vérifiez l'état du pivot du PowerMate®. Éliminez-en toutes saletés et tous débris.

NETTOYAGE DE L'EXTÉRIEUR ET DES ACCESSOIRES

1. Mettez hors tension l'aspirateur, puis débranchez-le. **NE PAS** laisser de l'eau s'égoutter sur l'aspirateur.
2. Pour nettoyer l'extérieur ou pour réduire l'électricité statique et l'accumulation de poussière, essuyez la surface extérieure à l'aide d'un chiffon propre et doux qui a été plongé dans une solution de détergent liquide doux et d'eau, puis essoré. Bien essuyer après nettoyage.

ATTENTION

Ne pas utiliser les accessoires s'ils sont mouillés. Les accessoires utilisés dans des endroits sales, comme sous un réfrigérateur, ne doivent pas être utilisés sur d'autres surfaces jusqu'à ce qu'ils soient lavés. Ceux-ci risquent de laisser des marques.

REPLACEMENT DU SAC À POUSSIÈRE

Pour de meilleurs résultats de nettoyage, le sac à poussière doit être remplacé lorsque l'aspiration est faible ou que le flux d'air est bloqué.

REMARQUE: Veuillez consulter la section **PIÈCES DE RECHANGE** pour connaître le numéro de la pièce ainsi que les informations d'achat (page 5).

1. Mettez hors tension l'aspirateur, puis débranchez-le.

2. Retirez le flexible du traîneau.

3. Appuyez sur le bouton de déverrouillage du capot, puis soulevez le capot du traîneau.

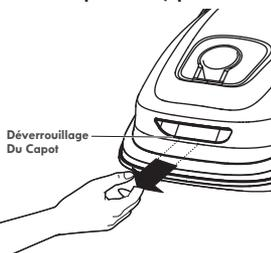

4. Tirez sur le sac hors du support du sac.

Remarque: Le support du sac bascule vers l'avant après retrait du sac. Cela empêche le capot de se refermer jusqu'à installation d'un sac neuf.

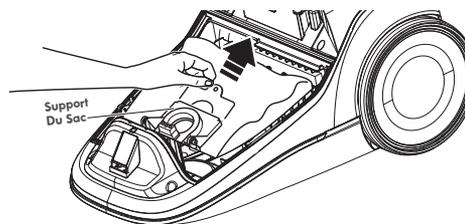

5. Vérifiez l'état du filtre de sécurité du moteur, puis nettoyez ou remplacez-le si nécessaire. Veuillez consulter la section **NETTOYAGE DU FILTRE DE SÉCURITÉ DU MOTEUR** (page 17).

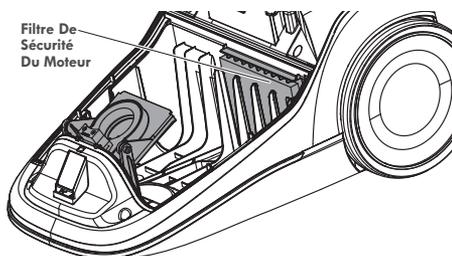

NE PAS plier ou plisser le milieu du carton lorsque vous installez le sac dans les fentes du support du sac.

6. Faites pivoter le support de sac vers le bas et installez le sac dans les fentes conformément à l'illustration, en poussant vers le bas jusqu'à ce que la languette de carton se verrouille en position et que les trous s'alignent.

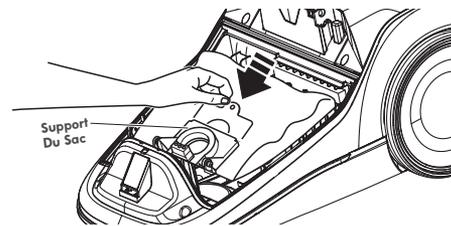

7. Reloquez fermement le sac dans la cavité du sac afin qu'aucune partie du sac ne soit pincée par le capot.

8. Fermez et verrouillez le capot.

9. Insérez le flexible dans le traîneau jusqu'à ce qu'il s'enclenche.

10. Branchez le cordon à la prise de courant.



ATTENTION

NE JAMAIS RÉUTILISER UN SAC À POUSSIÈRE. Les matériaux très fins, tels que désodorisant de tapis, poudre de visage, poussière fine, plâtre, suie, peluche de tapis neuf, etc. peuvent obstruer le sac et le faire éclater avant qu'il ne soit plein, ce qui peut endommager le moteur de l'aspirateur. Remplacez le sac plus fréquemment lorsque vous aspirez de ces matériaux.

FILTRE DE SÉCURITÉ DU MOTEUR



AVERTISSEMENT

Risque d'électrocution

Éteignez et débranchez l'aspirateur de la prise de courant. Ne pas utiliser l'aspirateur sans le filtre de sécurité du moteur en place. Assurez-vous que le filtre est sec et correctement installé afin d'éviter une défaillance du moteur et/ou tout risque d'électrocution.

FILTRE DE SÉCURITÉ DU MOTEUR

Vérifiez l'état du filtre de sécurité du moteur de temps à autre et le nettoyez-le lorsqu'il est sale.

REMARQUE: Consultez la section **PIÈCES DE RECHANGE** pour connaître le numéro de pièce et les détails d'achat (page 5).

1. Retirez le sac comme indiqué dans la section **REMPACEMENT DU SAC À POUSSIÈRE** (page 16).

2. Soulevez le support en caoutchouc et retirez le filtre de sécurité du moteur comme illustré.

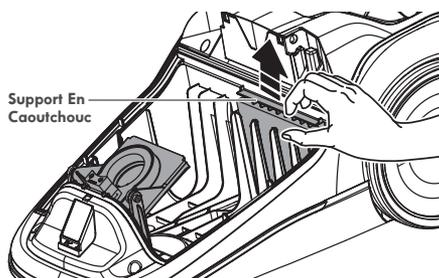

3. Lavez le filtre dans de l'eau tiède savonneuse, rincez et séchez. Ne pas nettoyer au lave-vaisselle ni l'installer pendant qu'il est encore humide.
4. Faites glisser le filtre en place sous les nervures dans la cavité du sac.
5. Remplacez le sac comme indiqué dans la section **REMPACEMENT DU SAC DE POUSSIÈRE** (page 16).

REPLACEMENT DU FILTRE D'ÉCHAPPEMENT

AVERTISSEMENT

Risque d'incendie et/ou d'électrocution
Ne pas utiliser avec un filtre
d'échappement bouché ou sans le filtre
d'échappement installé. Ne pas utiliser
sans le couvercle du filtre installé.

FILTRE D'ÉCHAPPEMENT: SUPPORT HEPA

La cartouche du filtre d'échappement doit être remplacée lorsqu'elle est sale. Remplacez le filtre lorsque la surface entière est recouverte uniformément. **IMPOSSIBLE** de laver le filtre, car il risque de perdre sa capacité à piéger de la poussière.

REMARQUE: Veuillez consulter la section **PIÈCES DE RECHANGE** pour connaître le numéro de la pièce ainsi que les informations d'achat (page 5).

1. Poussez le loquet vers le haut pour libérer le couvercle du filtre d'échappement de la fente dans le traîneau.

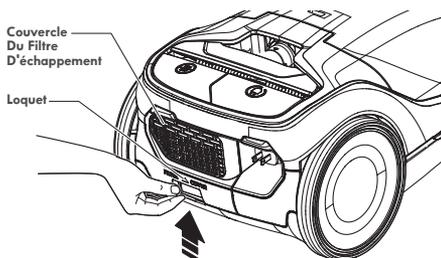

2. Tirez le couvercle du filtre vers le bas et vers l'extérieur pour le retirer de la trappe du filtre dans le traîneau.

3. Retirer la cartouche du filtre d'échappement du couvercle du filtre.

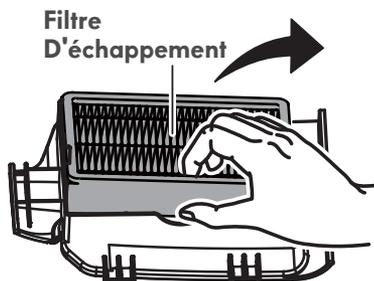

4. Insérez la nouvelle cartouche du filtre d'échappement dans le couvercle du filtre avec le joint en caoutchouc orienté vers le haut.

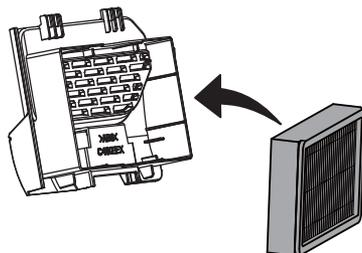

5. Pour remettre en place le couvercle du filtre d'échappement, insérez les deux ergots du couvercle dans les fentes situées dans la partie supérieure de la trappe du filtre.

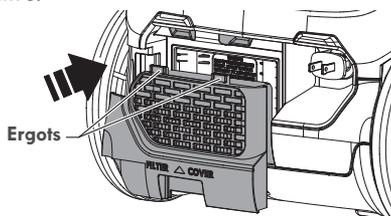

6. Faites tourner le couvercle du filtre vers le bas jusqu'à ce qu'il s'enclenche.



ENTRETIEN DU POWERMATE®

Respectez toujours toutes les consignes de sécurité lors de l'entretien du PowerMate®.



AVERTISSEMENT

Risque d'électrocution ou de blessures corporelles

Toujours éteindre et débrancher l'aspirateur avant de procéder à son entretien.

Le non-respect de cette consigne pourrait entraîner un risque d'électrocution ou des blessures corporelles causées par le démarrage subit de l'aspirateur.

REPLACEMENT DE LA COURROIE ET NETTOYAGE DE L'ROULEAU BROSSE

POUR RETIRER LA COURROIE

1. Appuyez sur la pédale de dégagement de la poignée, puis abaissez le pivot. Renversez le PowerMate®, puis retirez les quatre (4) vis qui fixent le socle au couvercle du PowerMate®.

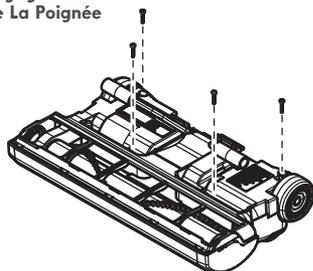
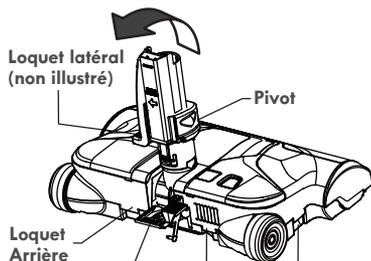

2. Mettez le côté droit du PowerMate® à la verticale. Desserrez les loquets arrière et latéraux. (Un tournevis à lame plate peut être nécessaire.)

3. Saisissez le couvercle par l'arrière, puis tirez-le vers le haut pour le retirer du socle.

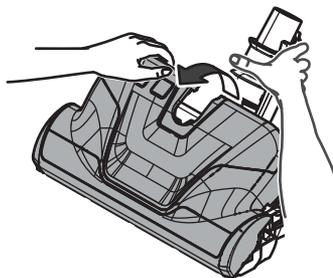

4. Soulevez l'rouleau brosse, retirez la courroie usée.

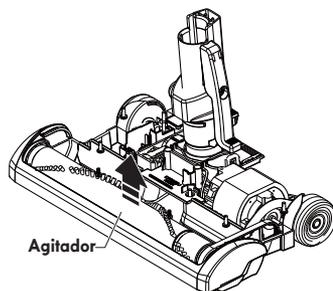

5. Vérifiez et nettoyez les zones de la butée de gaine. Voir l'image de la page 20 pour un montage complet de l'rouleau Brosse.

POUR NETTOYER L'ROULEAU BROSSE:

REMARQUE: In order to keep cleaning efficiency Afin de maintenir une efficacité de nettoyage élevée et d'éviter d'endommager votre aspirateur, l'rouleau brosse doit être nettoyé à chaque remplacement de la courroie. l'rouleau Brosse doit également être nettoyé selon le calendrier suivant:

Utilisation De L'aspirateur

INTENSIF-

(utilisé quotidiennement)

MOYEN-

(utilisé 2 à 3 fois/semaine)

LÉGER

(utilisé 1 fois/semaine)

Nettoyage De L'rouleau Brosse

Toutes Les Semaines

Tous Les Mois

Tous Les 2 Mois

IMPORTANT

Éteignez et débranchez l'aspirateur de la prise de courant. Vérifiez et retirez toute accumulation de poils, ficelles et peluches dans les zones de l'rouleau brosse PowerMate® et de la butée de gaine.

Enlevez toute saleté ou tous débris de la zone du passage de la courroie ou dans la zone de l'unité de brosses.

Enlevez soigneusement toute ficelle enroulée sur l'rouleau brosse et les butées de gaine.

MONTAGE DE L'ROULEAU BROSSE

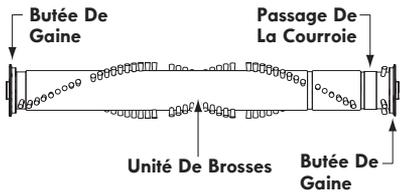

POUR REMPLACER LA COURROIE

1. Installez une courroie neuve sur le moteur, puis sur le passage de la courroie.

REMARQUE: Consultez la section PIÈCES DE RECHANGE pour connaître le numéro de pièce et les détails d'achat (page 5).

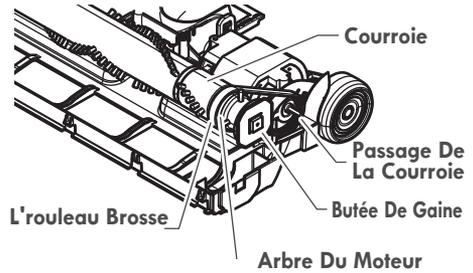

2. Remettre l'rouleau brosse dans le PowerMate®.

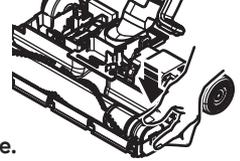

3. Alignez l'avant du couvercle sur le socle. Reposez le couvercle sur le bord avant du socle comme illustré.

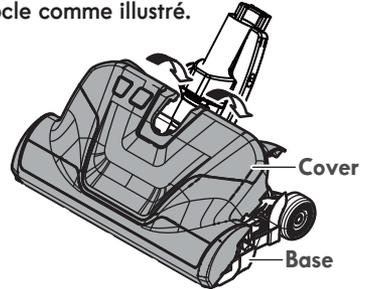

4. Faire tourner le couvercle pour le remettre en place. Appuyez fermement sur le couvercle jusqu'à ce que les loquets latéraux et arrière s'enclenchent.

REMARQUE: Assurez-vous qu'il n'y a pas d'espace entre le couvercle et le socle.

5. Renversez le PowerMate®, puis remplacez les quatre (4) vis qui fixent le couvercle sur le socle.

ENTRETIEN OU RÉPARATION DE L'ROULEAU BROSSE

AVERTISSEMENT

Risque d'électrocution ou de blessures corporelles

Toujours éteindre et débrancher l'aspirateur avant de procéder à son entretien. Le non-respect de cette consigne pourrait entraîner un risque d'électrocution ou des blessures corporelles causées par le démarrage subit de l'aspirateur.

POUR CONTRÔLER L'ÉTAT DES BROSSES

Brosses Neuves

Brosses Usagées

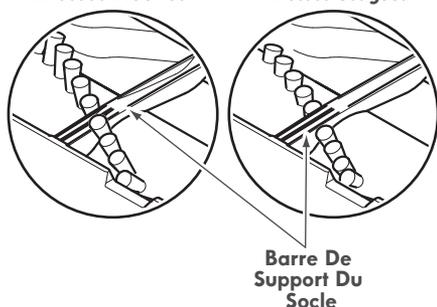

Lorsque les brosses sont usées jusqu'au niveau des barres de support du socle, remplacez l'rouleau Brosse.

POUR REMPLACER L'ROULEAU BROSSE

1. Retirez la brosse à planchers du PowerMate®.
2. Retirez le couvercle du PowerMate®, la courroie et l'rouleau Brosse. Reportez-vous à la section « Pour retirer la courroie » dans la rubrique **REMPLACEMENT DE LA COURROIE ET NETTOYAGE DE L'ROULEAU BROSSE** (page 19).
3. Installez un nouvel l'rouleau Brosse.
4. Réinstallez la courroie et le couvercle du PowerMate®. Reportez-vous à la section « Pour remplacer la courroie » dans la rubrique **REMPLACEMENT DE LA COURROIE ET NETTOYAGE DE L'ROULEAU BROSSE** (page 20).

REMARQUE: Veuillez consulter la section **PIÈCES DE RECHANGE** pour connaître le numéro de la pièce ainsi que les informations d'achat (page 5).

DÉPANNAGE

Consultez ce tableau pour trouver des solutions de bricolage pour des problèmes mineurs de performances . Tout autre service requis, composez le 1-877-531-7321 (US) / 1-844-608-3081 (CA) pour organiser le service de réparation.



AVERTISSEMENT

Toujours éteindre et débrancher l'aspirateur avant de procéder à son entretien. Le non-respect de cette disposition vous expose à des risques d'électrocution ou à des blessures corporelles.

PROBLÈME	CAUSE POSSIBLE	SOLUTION POSSIBLE
L'aspirateur De Démarre Pas.	Débranché de la prise de courant.	Branchez fermement, puis appuyez sur le commutateur ON/OFF.
	Le disjoncteur a pas sauté ou un fusible a brûlé au niveau du panneau de service de la maison.	Réenclenchez le disjoncteur ou remplacez le fusible.
	Mauvais branchements électriques.	Raccordez les extrémités du flexible.
Mauvaise Récupération Des Saletés.	Sac à poussière plein ou bouché.	Remplacez le sac.
	Passages du flux d'air bouchés.	Débouchez les passages du flux d'air.
	Filtres sales.	Nettoyez/remplacez les filtres.
	Mauvais réglage de la hauteur des poils.	Ajustez le réglage.
	Mauvaise position de la commande d'aspiration sélectionnée.	Réglez la commande d'aspiration.
	Flexible percé.	Remplacez le flexible.
	l'rouleau brosse PowerMate® usé.	Remplacez l'rouleau Brosse.
	l'rouleau brosse PowerMate® usé.	Reportez-vous à la section REMPLACEMENT DE LA COURROIE ET NETTOYAGE DE L'ROULEAU BROSSÉ (page 19).
	l'rouleau brosse ou butées de gaine sales.	
	Capot du traîneau ouvert.	Fermez et verrouillez le capot.
L'aspirateur Démarre Mais S'éteint.	Déclenchement de la protection anti-surchage dans le PowerMate®. Voir PROTECTION ANTI-SURCHARGE (page 14).	Retirez tous objets éventuellement piégés ou coincés, puis réenclenchez. Si l'aspirateur démarre puis s'arrête à nouveau, nettoyez l'rouleau brosse et les butée de gaine, puis réenclenchez.
	L'aspirateur Démarre Mais S'éteint.	Contrôlez les branchements, raccordez les extrémités du flexible.
	Déclenchement du dispositif de protection thermique dans le traîneau.	Voir DISPOSITIF DE PROTECTION THERMIQUE (page 14).

DÉPANNAGE

Le PowerMate® Ne Fonctionne Pas Lorsqu'il Est Fixé.	Raccordements du PowerMate® débranchés.	Branchez fermement.
	Courroie usée ou coupée.	et 3. Reportez-vous à la section REMPACEMENT DE LA COURROIE ET NETTOYAGE DE L'ROULEAU BROSSE (page 19).
	l'rouleau brosse ou butées de gaine sales.	
	Déclenchement de la protection anti-surcharge dans le PowerMate®. Voir PROTECTION ANTI-SURCHARGE (page 14).	Retirez tous objets éventuellement piégés ou coincés, puis réenclenchez. Si l'aspirateur démarre puis s'arrête à nouveau, nettoyez l'rouleau brosse et les butée de gaine, puis réenclenchez.
	Commutateur de la poignée positionné sur FLOOR.	Positionnez le commutateur sur CARPET pour activer le PowerMate®.
L'aspirateur ramasse les tapis amovibles -ou- le PowerMate® pousse trop fort.	Mauvais réglage de la hauteur des poils.	Ajustez le réglage.
	Aspiration trop forte.	Réduisez l'aspiration en tournant la commande d'aspiration située à la base de la poignée pour ouvrir l'orifice de flux d'air.
Le cordon ne rembobine pas.	Cordon d'alimentation sale.	Ajustez le réglage.
	Cordon coincé.	Nettoyez le cordon d'alimentation.
La aspiradora deja marcas en la alfombra.	Mauvais mouvement d'aspiration.	Voir CONSEILS EN MATIÈRE D'ASPIRATION (page 11).

Kenmore^{®/MD}

US: 1-877-531-7321

CA: 1-844-608-3081

8:00 am – 5:00 pm ET M-F

**Refer to the Troubleshooting section
of the Use & Care Guide.**

**For additional assistance,
call the Vacuum Cleaner Help Line.**

